



**BOSCH**

Register your  
new device on  
MyBosch now and  
get free benefits:  
[bosch-home.com/  
welcome](https://bosch-home.com/welcome)



# Перална машина

WAN28263BY

[bg]

Ръководство за употреба и  
инсталиране

## Съдържание

<b>Безопасност</b> .....	<b>4</b>	<b>Пране</b> .....	<b>31</b>
Общи указания.....	4	Подготвяне на дрехите.....	31
Употреба по предназначение.....	4	Сортиране на дрехите.....	32
Ограничение на кръга от потребители.....	5	Степени на замърсяване .....	32
Сигурен монтаж.....	5	Знак за грижа върху етикетите ...	33
Сигурна употреба .....	8	<b>Перилен препарат и препарат за поддръжка</b> .....	<b>33</b>
Сигурно почистване и поддръжка .....	10	Препоръка за перилен препарат.....	33
<b>Предотвратяване на материални щети</b> .....	<b>12</b>	Дозиране на перилен препарат.....	34
<b>Опазване на околната среда и икономия</b> .....	<b>13</b>	<b>Основни положения при работа с уреда</b> .....	<b>35</b>
Предаване на опаковката за отпадъци.....	13	Включване на уреда.....	35
Пестене на енергия и ресурси....	13	Настройване на програмата .....	35
Режим на пестене на енергия ....	14	Адаптиране на програмните настройки .....	35
<b>Разполагане и свързване</b> .....	<b>14</b>	Дрехи поставете .....	35
Разопаковане на уреда.....	14	Поставяне на помощта при дозиране за течен перилен препарат.....	36
Окомплектовка на доставката....	15	Пълнене на перилен препарат и препарат за поддръжка .....	36
Изисквания към мястото за разполагане .....	15	Стартиране на програмата.....	37
Отстранете транспортните планки.....	16	Адаптиране на времето на свършване в преди старта на програмата.....	37
Свързване на уреда .....	18	Накисване на пране .....	37
Нивелиране на уреда .....	19	Допълване с дрехи .....	37
<b>Запознаване</b> .....	<b>20</b>	Прекъсване на програмата .....	37
Уред .....	20	Продължаване на програмата при задържане на изплакването .....	38
Чекмедже за перилен препарат.....	21	Изваждане на дрехите.....	38
Обслужващи елементи .....	21	Изключване на уреда .....	38
<b>Дисплей</b> .....	<b>22</b>	<b>Защита от деца</b> .....	<b>38</b>
<b>Бутони</b> .....	<b>24</b>	Активиране на защитата от деца.....	38
<b>Програми</b> .....	<b>25</b>	Деактивиране на защитата от деца.....	39
<b>Принадлежности</b> .....	<b>30</b>		
<b>Преди първата употреба</b> .....	<b>30</b>		
Стартиране на празен ход.....	30		

<b>Основни настройки</b> .....	<b>40</b>	<b>Технически данни</b> .....	<b>59</b>
Преглед на основните настройки.....	40		
Промяна на основните настройки.....	40		
<b>Почистване и поддръжка</b> .....	<b>41</b>		
Съвети за поддръжка на уреда ...	41		
Почистване на барабана .....	41		
Почистване на отделението за перилен препарат.....	41		
Отстр. калк .....	42		
Почистване на помпата за мръсна вода .....	43		
Почистете отточния маркуч при сифона.....	45		
Почистете цедките в маркуча за чиста вода.....	46		
<b>Отстраняване на неизправности</b> .....	<b>48</b>		
Код на грешка/Показание на грешка/Сигнал .....	48		
Функционални неизправности.....	49		
Шумове .....	52		
Проблем с резултата.....	53		
Нехерметичност .....	54		
Миризми .....	54		
Аварийно отваряне.....	55		
<b>Транспортиране, съхранение и предаване за отпадъци</b> .....	<b>55</b>		
Демонтаж на уреда.....	55		
Поставяне на транспортните планки.....	55		
Повторно въвеждане на уреда в експлоатация .....	56		
Предаване за отпадъци на излезли от употреба уреди.....	56		
<b>Отдел по обслужване на клиенти</b> .....	<b>57</b>		
Номер на изделието (E-Nr.) и заводски номер (FD) .....	58		
<b>Разходни стойности</b> .....	<b>59</b>		



## Безопасност

Вземете под внимание информацията относно безопасността с цел безопасна употреба на Вашия уред.

Общи указания

Тук ще намерите обща информация относно настоящото ръководство.



- Прочетете внимателно настоящото ръководство. Само тогава можете да използвате безопасно и ефикасно уреда.
- Настоящото ръководство е насочено към монтажника и потребителя на уреда.
- Вземете под внимание указанията за безопасност и предупрежденията.
- Запазете ръководството, както и продуктовата информация, за по-нататъшна справка или за следващите собственици.
- Проверете уреда след разопаковането. Не свързвайте уреда в случай на повреда, получена по време на транспортирането.

### Употреба по предназначение

За безопасно и правилно използване на уреда спазвайте указанията за употреба по предназначение.

Използвайте уреда само:

- съгласно настоящото ръководство за разполагане и употреба.
- за изпиране на текстил, годен за машинно пране, и вълна за ръчно пране според етикета за употреба.
- с чешмяна вода и обикновени подходящи за перални машини препарати за пране и поддръжка.
- в домакинството и в затворени помещения в домашна обстановка.
- на височина до максимум 4000 m над морското равнище.

## Ограничение на кръга от потребители

Предотвратете рисковете за деца и застрашени лица.

Този уред може да се използва от деца на възраст над 8 години и от лица с намалени физически, сетивни или умствени способности или липса на опит и/или знания, ако са под наблюдение или са инструктирани относно безопасната употреба на уреда и са разбрали произтичащите от употребата опасности. Децата не трябва да играят с уреда.

Почистването и поддръжката от страна на потребителя не трябва да се извършват от деца без наблюдение.

Дръжте деца на възраст под 3 години и домашни животни далеч от уреда.

## Сигурен монтаж

Когато инсталирате уреда, спазвайте указанията за безопасност.

### **⚠ ПРЕДУПРЕЖДЕНИЕ – Опасност от токов удар!**

- Некомпетентно извършено инсталиране представлява опасност.
  - ▶ Свързвайте и експлоатирайте уреда само в съответствие с данните на фабричната табелка.
  - ▶ Уредът трябва да се свързва към електрическа мрежа с променлив ток единствено посредством инсталиран според правилата заземен контакт.
  - ▶ Системата от защитни проводници на електрическата сградна инсталация трябва да е инсталирана съгласно изискванията. Инсталацията трябва да има достатъчно голямо напречно сечение на проводниците.
  - ▶ При употреба на прекъсвач с дефектно токова защита използвайте само тип със знак .
  - ▶ Никога не захранвайте уреда посредством външно комутационно устройство, напр. таймер или дистанционно управление.
  - ▶ Ако уредът е вграден, щепселът на кабела за свързване към мрежата трябва да е свободно достъпен, или ако не е възможен свободен достъп, в положената неподвижно

електрическа инсталация трябва да се вгради разделително приспособление за всички полюси съгласно разпоредбите за монтаж.

- ▶ При разполагане на уреда не допускайте притискане или повреждане на кабела за свързване към мрежата.
- Повредена изолация на кабела за свързване към мрежата представлява опасност.
  - ▶ Никога не допускайте контакт на кабела за свързване към мрежата с източници на топлина или горещи части на уреда.
  - ▶ Никога не допускайте контакт на кабела за свързване към мрежата с остри върхове или ръбове.
  - ▶ Никога не прегъвайте, не притискайте и не променяйте кабела за свързване към мрежата.

### **⚠ ПРЕДУПРЕЖДЕНИЕ – Опасност от пожар!**

Употребата на удължен кабел за свързване към мрежата и неразрешени адаптери представлява опасност.

- ▶ Не използвайте разклонители или удължители.
- ▶ Ако кабелът за свързване към мрежата е твърде къс, се свържете с отдела по обслужване на клиенти.
- ▶ Използвайте само разрешени от производителя адаптери.

### **⚠ ПРЕДУПРЕЖДЕНИЕ – Опасност от нараняване!**

- Високото тегло на уреда може да доведе до наранявания при повдигане.
  - ▶ Не повдигайте сами уреда.
- Ако този уред се постави неправилно в колона от пералня и сушилня, уредът отгоре може да падне.
  - ▶ Поставяйте сушилнята върху пералня само със свързващ комплект от производителя . Друг метод за монтаж не се допуска.
  - ▶ Не поставяйте уреда в колона от пералня и сушилня, ако производителят на сушилнята не предлага подходящ свързващ комплект.

- ▶ Не използвайте уреди от различни производители и с различна дълбочина и широчина в колона от пералня и сушилня.
- ▶ Не поставяйте колона от пералня и сушилня върху подиум, уредите могат да се наклонят.

### **⚠ ПРЕДУПРЕЖДЕНИЕ – Опасност от задушаване!**

Деца могат да нахлузят на главата си опаковъчния материал или да се увият в него и да се задушат.

- ▶ Дръжте далеч от деца опаковъчния материал.
- ▶ Не допускате деца да играят с опаковъчния материал.

### **⚠ ПОВИШЕНО ВНИМАНИЕ – Опасност от нараняване!**

- Уредът може по време на работа да вибрира или да се движи.
  - ▶ Поставете уреда върху чиста, равна и здрава повърхност.
  - ▶ Уредът трябва да се нивелира с крачетата и с нивелир.
- При неправилно прекарани маркучи и електрически кабели е налице опасност от спъване.
  - ▶ Прекарвайте маркучите и електрическите кабели така, че да няма опасност от спъване.
- Ако уредът се премества за изпъкналите компоненти, като напр. вратичката, частите могат да се счупят.
  - ▶ Не премествайте уреда за изпъкналите компоненти.

### **⚠ ПОВИШЕНО ВНИМАНИЕ – Опасност от порязване!**

Острите ръбове по уреда могат при допир да доведат до срязвания.

- ▶ Не докосвайте уреда по острите ръбове.
- ▶ Използвайте защитни ръкавици при монтаж и транспорт на уреда.

## Сигурна употреба

Спазвайте тези указания за безопасност, когато използвате уреда.

### **ПРЕДУПРЕЖДЕНИЕ – Опасност от токов удар!**

- Повреден уред или кабел за свързване към мрежата представляват опасност.
  - ▶ Никога не пускайте в експлоатация повреден уред.
  - ▶ Никога не дърпайте кабела за свързване към мрежата, за да отделите уреда от електрозахранващата мрежа. Винаги хващайте щепсела на кабела за свързване към мрежата.
  - ▶ Ако уредът или кабелът за свързване към мрежата са повредени, незабавно издърпайте щепсела на кабела за свързване към мрежата от контакта или изключете предпазителя в кутията с предпазители и затворете водопроводния кран.
  - ▶ "Свържете се с отдела по обслужване на клиенти."  
→ Страница 57
  - ▶ Само обучен за целта специализиран персонал трябва да извършва ремонти на уреда.
- Проникващата влага може да предизвика токов удар.
  - ▶ Използвайте уреда само в затворени помещения.
  - ▶ Никога не излагайте уреда на силна топлина и влага.
  - ▶ За почистване на уреда не използвайте машини за почистване с пара или с високо налягане, маркучи или пръскачки.

### **ПРЕДУПРЕЖДЕНИЕ – Опасност от увреждания на здравето!**

Деца могат да се заключат в уреда и да попаднат в опасна за живота ситуация.

- ▶ Не разполагайте уреда зад врата, която блокира или възпрепятства отварянето на вратата на уреда.



- ▶ При изведени от употреба уреди издърпайте щепсела на кабела за свързване към мрежата от контакта, след това прережете кабела за свързване към мрежата и унищожете ключалката на вратата на уреда така, че вратата на уреда да не се затваря повече.

### **⚠ ПРЕДУПРЕЖДЕНИЕ – Опасност от задушаване!**

Деца могат да вдишат или да погълнат малки части и да се задушат.

- ▶ Дръжте далеч от деца малките части.
- ▶ Не допускате деца да играят с малки части.

### **⚠ ПРЕДУПРЕЖДЕНИЕ – Опасност от отравяне!**

При консумиране препаратите за пране и поддръжка могат да доведат до натравяне.

- ▶ При поглъщане по невнимание потърсете лекарски съвет.
- ▶ Съхранявайте препаратите за пране и поддръжка на недостъпни за деца места.

### **⚠ ПРЕДУПРЕЖДЕНИЕ – Опасност от експлозия!**

Когато пране е било предварително третирано със съдържащи разтворител почистващи препарати, то може да доведе до експлозия.

- ▶ Изплаквайте добре с вода преди прането предварително третираните дрехи.

### **⚠ ПОВИШЕНО ВНИМАНИЕ – Опасност от нараняване!**

- При качване или покатерване по уреда работният плот може да се счупи.
  - ▶ Не се качвайте или катерете по уреда.
- При стъпване или подпиране на отворената врата уредът може да се наклони.
  - ▶ Не сядайте и не се подпирайте върху вратата на уреда.
  - ▶ Не поставяйте предмети върху вратата на уреда.

- При посягане към въртящия се барабан са възможни наранявания на ръцете.
  - ▶ Преди посягане изчакайте пълното спиране на барабана.

**⚠ ПОВИШЕНО ВНИМАНИЕ – Опасност от изгаряне!**

Стъклото на вратата на уреда се нагрива при пране с високи температури.

- ▶ Не докосвайте горещата врата на уреда.
- ▶ Дръжте децата далеч от горещата врата на уреда.

**⚠ ПОВИШЕНО ВНИМАНИЕ – Опасност от попарване!**

При пране с високи температури сапунената луга е гореща.

- ▶ Не докосвайте горещия перилен разтвор.

**⚠ ПОВИШЕНО ВНИМАНИЕ – Опасност от изгаряне!**

При отваряне на чекмеджето за перилен препарат перилният препарат и препарат за поддръжка могат да се изпърскат от уреда. Контакт с очите или кожата може да доведе до дразнене.

- ▶ При контакт с перилни препарати или препарати за поддръжка изплакнете очите или кожата добре с чиста вода.
- ▶ При поглъщане по невнимание потърсете лекарски съвет.
- ▶ Съхранявайте препаратите за пране и поддръжка на недостъпни за деца места.

## **Сигурно почистване и поддръжка**

Когато почиствате и поддържате уреда, спазвайте указанията за безопасност.

**⚠ ПРЕДУПРЕЖДЕНИЕ – Опасност от токов удар!**

- Некомпетентно извършените ремонти представляват опасност.
  - ▶ Само обучен за целта специализиран персонал трябва да извършва ремонти на уреда.

- ▶ За ремонта на уреда трябва да се използват само оригинални резервни части.
- ▶ Ако кабелът за свързване към мрежата на този уред бъде повреден, той трябва да се смени от производителя или неговия отдел по обслужване на клиенти, или от друго лице с подобна квалификация, за да се избегнат опасности.
- Проникващата влага може да предизвика токов удар.
  - ▶ За почистване на уреда не използвайте машини за почистване с пара или с високо налягане, маркучи или пръскачки.

**ПРЕДУПРЕЖДЕНИЕ – Опасност от нараняване!**

Използването на неоригинални резервни части и принадлежности е опасно.

- ▶ Използвайте само оригинални резервни части и оригинални принадлежности на производителя.

**ПРЕДУПРЕЖДЕНИЕ – Опасност от отравяне!**

При използване на съдържащи разтворител почистващи средства могат да се образуват отровни пари.

- ▶ Не използвайте почистващи препарати, съдържащи разтворители.

## Предотвратяване на материални щети

Спазвайте указанията, за да избегнете материални щети и щети по уреда.

### ВНИМАНИЕ!

- Грешното дозиране на омекотители, перилни препарати, препарати за поддръжка и почистващи средства може да влоши функционирането на уреда.
  - ▶ Спазвайте препоръките за дозиране на производителите.
- Превишаването на максималното количество натоварване влошава функционирането на уреда.
  - ▶ "Максималното количество на натоварване" → *Страница 25* за всяка програма трябва да се спазва и да не се превишава.
- Уредът е обезопасен за транспорта с транспортни планки. Нестранените транспортни обезопасявания могат да доведат до материална щета и повреда на уреда.
  - ▶ Преди въвеждане в експлоатация отстранете напълно всички транспортни планки и ги съхранете.
  - ▶ Преди всеки транспорт монтирайте напълно всички транспортни планки, за да избегнете щети при транспорта.
- Неправилното свързване на подаващия маркуч за вода може да доведе до материални щети.
  - ▶ Затегнете на ръка винтовете при подаващия маркуч за вода.
  - ▶ По възможност свържете подаващия маркуч за вода към водопроводния кран директно без допълнителни свързващи елементи като адаптер, удължител, вентил или подобно.
- ▶ Внимавайте вътрешният диаметър на водопроводния кран да е минимум 17 мм.
- ▶ Внимавайте дължината на резбата при присъединяването към водопроводния кран да е минимум 10 мм.
- Твърде ниско или твърде високо водно налягане може да наруши функционирането на уреда.
  - ▶ Уверете се, че налягането на водата на водоснабдителното съоръжение възлиза на минимум 100 kPa (1 bar) и максимум 1000 kPa (10 bar).
  - ▶ Ако налягането на водата превишава посочената максимална стойност, между връзката за питейна вода и комплекта маркучи на уреда трябва да се инсталира редукиционен клапан.
  - ▶ Не свързвайте уреда към смесителната батерия на водонагревател без налягане.
- Променени или повредени водни маркучи могат да доведат до материални щети и повреди на уреда.
  - ▶ Никога не прегъвайте, не притискайте, не променяйте и не прерязвайте водни маркучи.
  - ▶ Използвайте само включени в окомплектовката на доставката водни маркучи или оригинални резервни маркучи.
  - ▶ Никога не използвайте повторно употребявани водни маркучи.

- Използването на уреда със замърсена или твърде гореща вода може да доведе до материални щети.
  - ▶ Уредът да се използва изключително и само със студена питейна вода.
- Неподходящи почистващи средства могат да повредят повърхностите на уреда.
  - ▶ Не използвайте агресивни или абразивни почистващи средства.
  - ▶ Не използвайте почистващи средства с високо съдържание на алкохол.
  - ▶ Не използвайте твърди абразивни гъби или гъби за чистене.
  - ▶ Уредът да се почиства само с вода и мека, влажна кърпа.
  - ▶ При контакт с уреда веднага отстранявайте всички остатъци от перилен препарат, остатъци от спрейове или други остатъчни субстанции.

---

## Опазване на околната среда и икономия

Пазете околната среда чрез ресурсно ефективно използване на Вашия уред и правилно предаване за отпадъци на рециклируеми материали.

### Предаване на опаковката за отпадъци

Опаковъчните материали са съвместими с околната среда и могат да се използват повторно.

- ▶ Предавайте отделните компоненти за отпадъци разделно според вида.

Актуална информация относно начините на предаване за отпадъци ще получите от Вашия специализиран търговец, както и от съответната общинска или градска управа.

### Пестене на енергия и ресурси

Ако спазвате тези указания, Вашият уред ще консумира по-малко ток и вода.

Използвайте програми с ниски температури и дълги времена на пране и "максимално количество на зареждане" → *Страница 25*.

- + Консумацията на енергия и ресурси е най-ефикасна.

"Дозирайте" → *Страница 34* перилния препарат съгласно степенята на замърсяване на прането.

- + За леко до нормално замърсяване е достатъчно малко количество перилен препарат. Спазвайте препоръката за дозиране на производителя на перилния препарат.

Температурата на пране да се намали при леко и нормално замърсено пране.

- + При по-ниски температури уредът изразходва по-малко енергия. За леко до нормално замърсяване са достатъчни и по-ниски температури от посочените върху етикета.

Настройте максималните обороти на центрофугиране, ако прането след това трябва да се суши в сушилната.

+ По-сухото пране скъсява продължителността на програмата при сушене и намалява консумацията на енергия. С по-високи обороти на центрофугата остатъчната влажност в прането спада и силата на центрофугиране нараства.

Перете дрехите без предпране.

+ Прането с предпране удължава времетраенето на програмата и увеличава разхода на енергия и вода.

Уредът разполага с автоматична система за количество.

+ Автоматичната система за количество напасва оптимално за вида на тъканите и натоварването разхода на вода и продължителността на програмата.

## Режим на пестене на енергия

Ако не използвате уреда за по-дълго, уредът автоматично преминава в режим на пестене на енергия.

Всички индикации угасват и **Start / Reload**  мига.

Режимът на пестене на енергия се прекратява като подновите работата с уреда, напр. отворите или затворите вратата.

---

## Разполагане и свързване

Тук ще узнаете къде и как да разположите оптимално Вашия уред. Освен това ще узнаете как да свържете уреда към водоснабдяването и електрозахранващата мрежа.

## Разопаковане на уреда

**Указание:** Спазвайте информацията по темата "Сигурност"

→ Страница 4 и "Избягване на материални щети" → Страница 12, за да можете да употребявате сигурно Вашия уред.

### ВНИМАНИЕ!

Останалите в барабана предмети, които не са предвидени за работа в уреда, могат да доведат до материални щети и щети по уреда.

► Преди използване отстранявайте тези предмети и доставените принадлежности от барабана.

1. Отстранете опаковъчния материал и защитните опаковки напълно от уреда.

За екологичното изхвърляне на опаковъчния материал спазвайте информацията на тема

→ "Предаване на опаковката за отпадъци", Страница 13.

2. Проверявайте уреда за видими щети.

3. Отворете вратата.

→ "Основни положения при работа с уреда", Страница 35

4. Извадете принадлежностите от барабана.

5. Затворете вратата.

## Окомплектовка на доставката

След разопаковането проверете всички части за щети, получени при транспортирането, и комплектността на доставката.

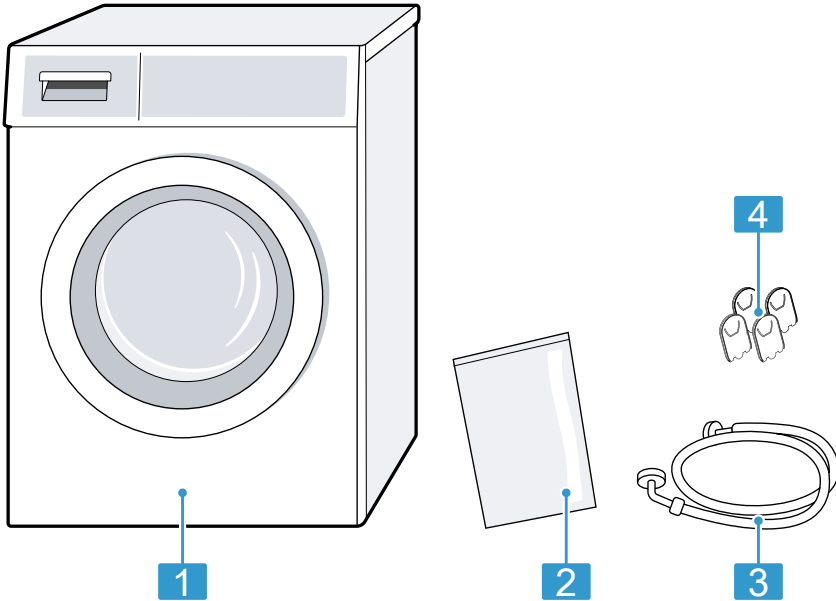

- |   |                       |
|---|-----------------------|
| 1 | Перална машина        |
| 2 | Съпътстващи документи |
| 3 | Маркуч за чиста вода  |
| 4 | Капачета              |

### Изисквания към мястото за разполагане

Уредът може да се премести при центрофугиране. Спазвайте указанията за мястото за разполагане.

**Указание:** Спазвайте информацията по темата "Сигурност"  
→ Страница 4 и "Избягване на ма-

териални щети" → Страница 12, за да можете да употребявате сигурно Вашия уред.

### **⚠ ПРЕДУПРЕЖДЕНИЕ** **Опасност от токов удар!**

Уредът съдържа токопроводящи части. Докосването на токопроводящи части е опасно.

- ▶ Не използвайте уреда без покривната повърхност.

## **⚠ ПРЕДУПРЕЖДЕНИЕ** **Опасност от нараняване!**

При използване върху цокъл уредът може да се наклони.

- ▶ Задължително закрепете крачетата на уреда преди въвеждане в експлоатация върху цокъл с "планките" → *Страница 30* от производителя.

## **ВНИМАНИЕ!**

- Ако уредът се монтира в зони с опасност от минусови температури или на открито, замръзналата остатъчна вода може да повреди уреда и замразените маркучи могат да се разкъсат или пукнат.
  - ▶ Не поставяйте и не използвайте уреда в области, на които може да замръзне или на открито.
- Уредът преди напускане на завода е подложен на функционален тест и може да съдържа остатъчна вода. Ако уредът се наклони на повече от 40°, тази остатъчна вода може да изтече.
  - ▶ Внимателно накланяйте уреда.

Място за разполагане	Изисквания
----------------------	------------

Върху цокъл 	Закрепете уреда с "планки" → <i>Страница 30</i> .
---	--

Върху дървени летви 	Поставете уреда върху водоустойчива дървена плоскост, която е здраво завинтена върху пода. Дебелината на дървената плоскост трябва да е минимум 30 мм.
---	--

Място за разполагане	Изисквания
----------------------	------------

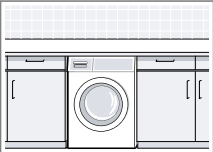
В кухненска ниша 	<ul style="list-style-type: none"> <li>■ Необходима е ниша с ширина 60 см.</li> <li>■ Уредът да се поставя само под цялостен и здраво свързан със съседните шкафове работен плот.</li> </ul>
---	--

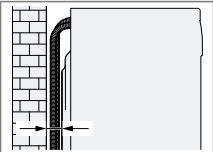
Върху стена 	Не захващайте маркучи между стената и уреда.
--	--

**Указание:** Ако пералнята се поставя със сушилня една върху друга, преди това работният плот на Вашата пералня трябва да се смени. За смяна на работния плот се свържете с нашата "служба за обслужване на клиенти"  
 → *Страница 57*.

## **Отстранете транспортните планки**

Уредът е обезопасен за транспорт с транспортни планки от задната страна на уреда.

### **Указания**

- Спазвайте информацията по темата "Сигурност" → *Страница 4* и "Избягване на материални щети" → *Страница 12*, за да можете да употребявате сигурно Вашия уред.
  - Съхранете транспортните планки, винтовете и втулките за покъсно "транспортиране"  
 → *Страница 55*.
1. Свалете маркучите от държачите.



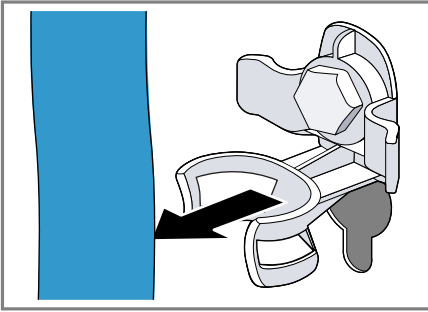

2. Всичките 4 винта на транспортните обезопасявания се развират ① и свалят с ② гаечен ключ SW13.

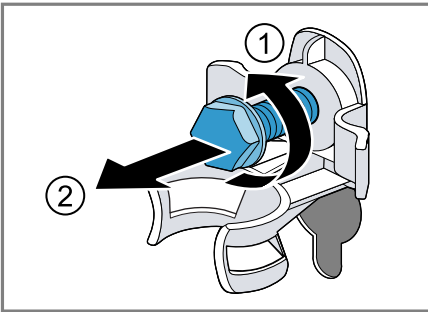

3. Мрежовият кабел да се свали от държача.

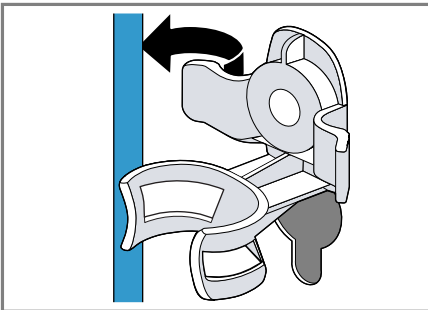

4. 4-те втулки да се свалят.

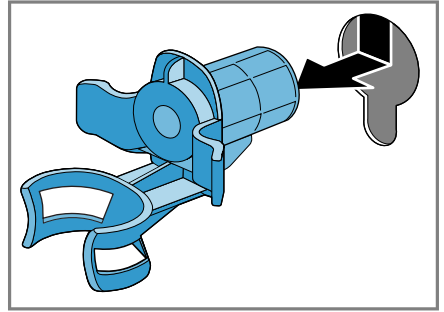

5. 4-те капачета да се поставят.

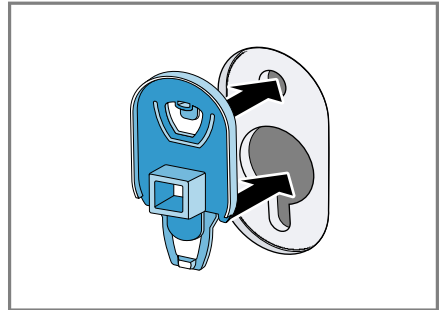

6. 4-те капачета да се притиснат надолу.

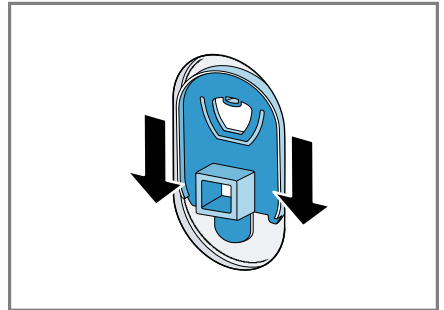

## Свързване на уреда

Свържете уреда към електрическата мрежа, подаването на вода и отвеждането на вода.

### Затваряне на водопроводния кран

**Указание:** Спазвайте информацията по темата "Сигурност" → Страница 4 и "Избягване на материални щети" → Страница 12, за да можете да употребявате сигурно Вашия уред.

1. Свържете маркуча за вода към уреда.

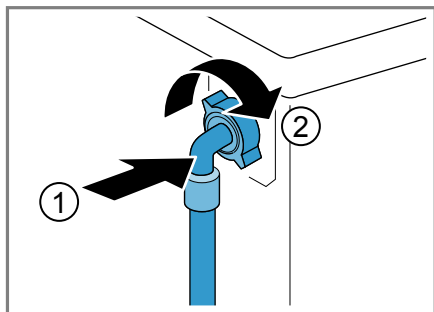

2. Свържете маркуча за с вода към водопроводния кран (26,4 мм = 3/4").

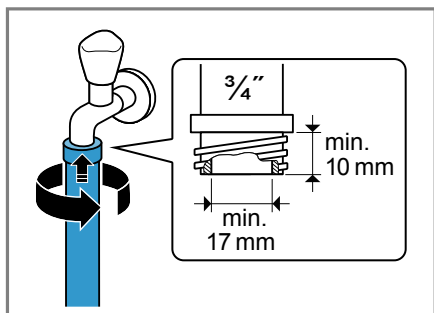

3. Внимателно отворете водопроводния кран и проверете дали местата на свързване са уплътнени.

## Видове на свързване мръсна вода

Информацията ще Ви помогне да свържете този уред към мръсната вода.

**Указание:** Спазвайте информацията по темата "Сигурност" → Страница 4 и "Избягване на материални щети" → Страница 12, за да можете да употребявате сигурно Вашия уред.

### ВНИМАНИЕ!

При изпомпване маркучът за мръсна вода е под налягане и може да се разхлаби от инсталираното място на свързване.

- ▶ Обезопасете маркуча за мръсна вода срещу неволно разхлабване.

Отвеждане на мръсната вода в сифона. Обезопасете местата на свързване със скоба за маркуч (24-40 мм).

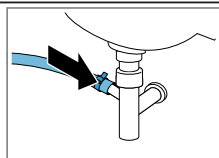

Отвеждане на мръсната вода в мивка. Фиксирайте маркуча за мръсната вода със "скоба" → Страница 30 и го обезопасете.

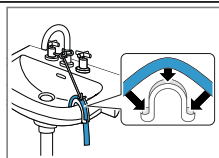

Отвеждане на мръсната вода в пластмасова тръба с гумена муфа. Фиксирайте маркуча за мръсната вода със "скоба" → Страница 30 и го обезопасете.

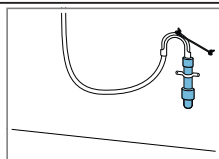

## Свързване на уреда към електрозахранващата мрежа

**Указание:** Спазвайте информацията по темата "Сигурност" → Страница 4 и "Избягване на материални щети" → Страница 12, за да можете да употребявате сигурно Вашия уред.

1. Включете щепсела на кабела за свързване към мрежата на уреда в електрически контакт в близост до уреда.

Техническите параметри за свързване на уреда са посочени в "техническите данни" → Страница 59.

2. Проверете стабилното положение на щепсела.

## Нивелиране на уреда

За да редуцирате шумовете и вибрациите и да предотвратите преместването на уреда, нивелирайте правилно уреда.

**Указание:** Спазвайте информацията по темата "Сигурност" → Страница 4 и "Избягване на материални щети" → Страница 12, за да можете да употребявате сигурно Вашия уред.

1. Развийте контрагайките с гаечен ключ SW17 по посока на часовниковата стрелка.

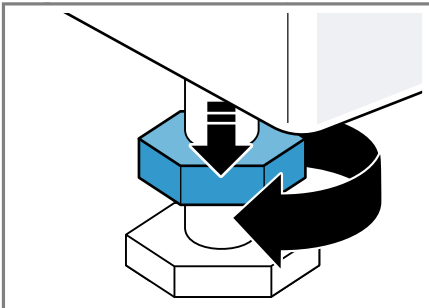

2. За да изравните уреда, завъртете краката на уреда. Проверете нивелирането с нивелир.

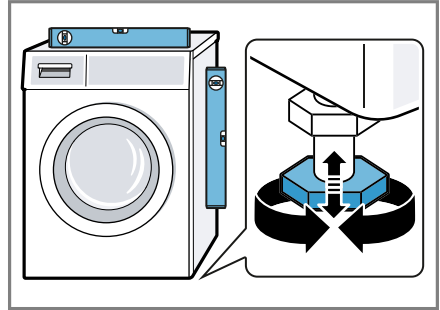

Всички опори на уреда трябва да са разположени стабилно на пода.

3. Затегнете контрагайките с гаечен ключ SW17 на ръка срещу корпуса.

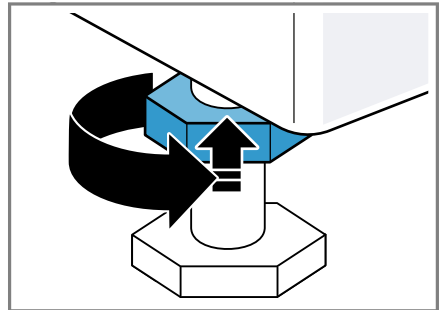

В същото време дръжте здраво крачето на уреда и не променяйте височината.

## Запознаване

Запознайте се с компонентите на Вашия уред.

### Уред

Тук ще намерите общ преглед на компонентите на Вашия уред.

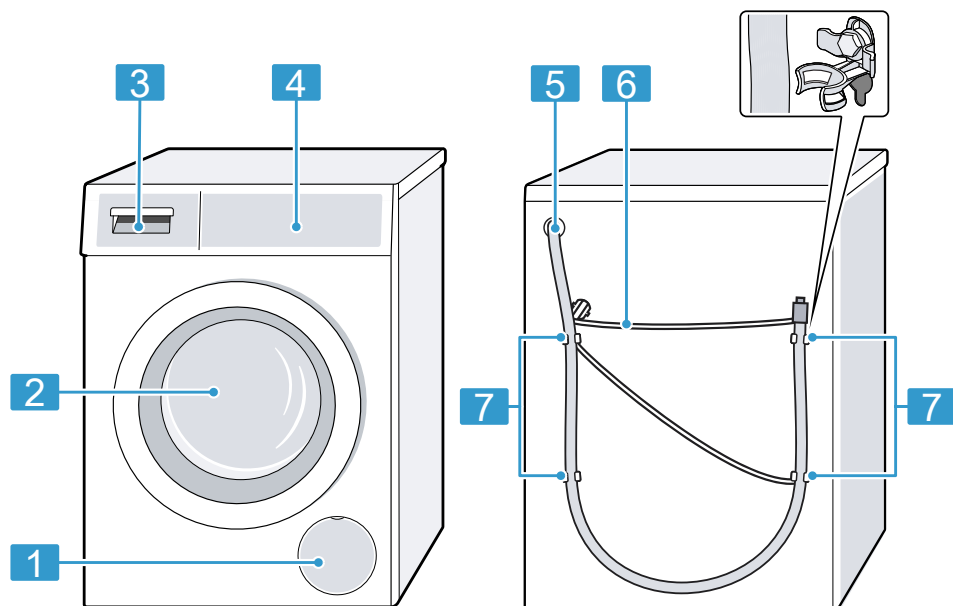

В зависимост от типа уред детайлите на фигурата могат да се различават, напр. по цвят и форма.

- |   |  |
|---|--|
| 1 | "Клапа за поддръжка на помпата за сапунен разтвор" → Страница 43 |
| 2 | Врата  |
| 3 | "Чекмедже за перилен препарат" → Страница 21                     |
| 4 | "Обслужващи елементи" → Страница 21                              |
| 5 | "Отпочен маркуч" → Страница 18                                   |

- |   |  |
|---|--|
| 6 | "Кабел за свързване към мрежата" → Страница 19 |
| 7 | "Транспортни обезопасявания" → Страница 16     |

## Чекмедже за перилен препарат

Тук ще откриете преглед на структурата на чекмеджето за перилен препарат.

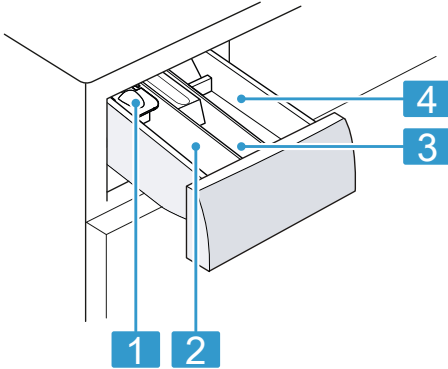

- 
- 1** Помощ при дозиране за течен перилен препарат  
→ "Поставяне на помощта при дозиране за течен перилен препарат", Страница 36
- 
- 2** Отделение II:
- Перилен препарат за основно пране
  - Препарат за омекотяване на вода
  - Белина
  - Сол за петна
- 
- 3** Отделение ⌘:
- Омекотител
  - Течен препарат за колосване
  - Импрегниращ препарат
- 
- 4** Отделението I:
- Перилен препарат за предпране
  - Хигиенен перилен препарат
- 

## Обслужващи елементи

Посредством елементите за обслужване се настройват всички функции на Вашия уред и се извежда информация относно режима на работа.

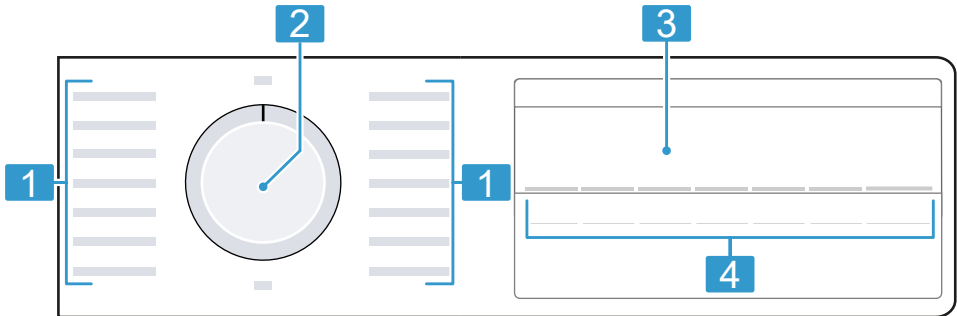

---

**1** "Програми" → Страница 25

---

**2** "Копче за избор на програми"  
→ Страница 35

---



---

**3** "Дисплей" → Страница 22

---

**4** Бутони





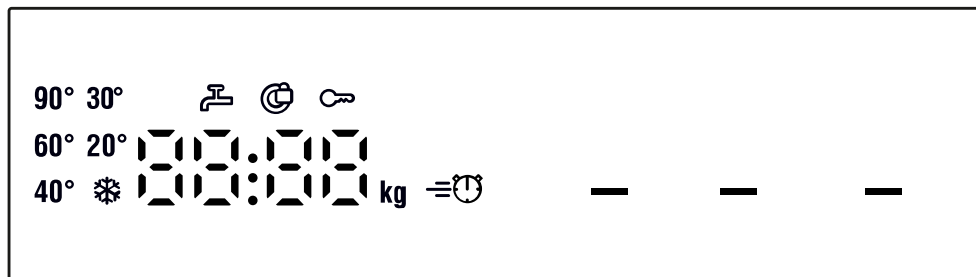

---

## Дисплей

На дисплея виждате текущо настроените стойности, възможностите за избор или текстове с указания.











Индикация	Наименование	Описание
00:40 <sup>1</sup>	Продължителност на програмата / остатъчно време на програмата	Приблизително предвидлива продължителност на програмата или остатъчно време.
10h <sup>1</sup>	Време на готово в	Краят на програмата бе установен и оставащите часове ще се покажат. → "Бутони", Страница 24
8 кг <sup>1</sup>	Препоръка за зареждане	Максимално количество за зареждане за настроената програма в кг.
- - - - 1400	Обороти на центрофугата	Настроени обороти на центрофугата в об/мин. → "Бутони", Страница 24 0: без центрофуга, само изпомпване - - -: Задържане на изплакването, без изпомпване
❄ - 90	Температура	Настроена температура в °C. → "Бутони", Страница 24 ❄ (студена)
<sup>1</sup> Пример		

Индикация	Наименование	Описание
	Старт / пауза	Стартиране, отмяна или спиране на пауза <ul style="list-style-type: none"> <li>■ свети: програмата работи и може да се прекъсне или спре на пауза.</li> <li>■ мига: програмата може да се стартира или да се продължи.</li> </ul>
- - -	Задържане на изплакването	Статус на програмата
End	Край на програмата	Статус на програмата
	Защита от деца	<ul style="list-style-type: none"> <li>■ свети: защитата от деца е активирана.</li> <li>■ мига: Защитата от деца е активирана и копчето за програми е преместено. → "Деактивиране на защитата от деца", Страница 39</li> </ul>
	Изплакване плюс	Допълнителен процес на измиване е активиран. → "Бутони", Страница 24
	Предпране	Предпрането е активирано. → "Бутони", Страница 24
	SpeedPerfect	Пране със съкратено време е активирано. → "Бутони", Страница 24
	Врата	<ul style="list-style-type: none"> <li>■ свети: вратата е заключена и не може да се отвори.</li> <li>■ мига: Вратата не е затворена.</li> <li>■ изкл: Вратата е отключена и може да се отваря.</li> </ul>
	Водопроводен кран	<ul style="list-style-type: none"> <li>■ Няма налягане на водата. → "Код на грешка/Показание на грешка/Сигнал", Страница 48</li> <li>■ Налягането на водата е твърде ниско.</li> </ul>
E:60 / -2B <sup>1</sup>	Грешка	Код на грешка, показание на грешка, сигнал. → "Код на грешка/Показание на грешка/Сигнал", Страница 48

<sup>1</sup> Пример

## Бутони

Тук ще откриете преглед на бутоните и техните възможности за настройка. Изборът на програмните настройки зависи от настроената програма. Възможностите за избор за всяка програма ще видите в прегледа за → "Програми", Страница 25.









Бутон	Избор	Описание
Start / Reload  (Старт / Презар. / Пауза)	<ul style="list-style-type: none"> <li>■ стартиране</li> <li>■ прекъсване</li> <li>■ спиране на пауза</li> </ul>	Стартиране, прекъсване или спиране на пауза на програмата.
Speed Perfect 	<ul style="list-style-type: none"> <li>■ активиране</li> <li>■ деактивиране</li> </ul>	Активиране или деактивиране на пране със съкратено време. <b>Указание:</b> Потреблението на ток се повишава. Резултатът от прането не се влошава от това.
Finished in  (Готово в)	1 - 24 часа	Установете края на програмата. Времетраенето на програмата се съдържа в настроения брой часове. След старта на програмата времетраенето се показва.
Temp.  (Избор темп.)	 - 90 °C	Адаптирайте температурата в °C.
Spin  (Центрофуга)	- - - 1400	Адаптирайте оборотите на центрофугата или активирайте - - - (задържане на изплакването). С избора - - - водата в края на процеса на пране не се изпомпва и центрофугирането се деактивира. Дрехите остават във водата от изплакване.
 3 sec. (3 сек.)	<ul style="list-style-type: none"> <li>■ активиране</li> <li>■ деактивиране</li> </ul>	Активиране или деактивиране на защитата от деца. Обезопасете блендата срещу погрешно обслужване. Ако защитата от деца е била активирана и уредът е бил изключен, защитата от деца остава активирана. → "Защита от деца", Страница 38
Prewash  (Предпране)	<ul style="list-style-type: none"> <li>■ активиране</li> <li>■ деактивиране</li> </ul>	Активирайте или деактивирайте предпрането, напр. за пране на силно замърсени дрехи.
Extra Rinse  (Допълнително изплакване)	<ul style="list-style-type: none"> <li>■ активиране</li> <li>■ деактивиране</li> </ul>	Активирайте или деактивирайте допълнителен процес на измиване. Препоръчително при особено чувствителна кожа или в региони с много мека вода.











## Програми

Тук ще откриете преглед на програмите. Ще получите информация за зареждането и възможностите за настройка на програмите.









**Съвет:** Етикетите за грижа върху прането Ви посочват допълнителни указания за избора на програма. → "Знак за грижа върху етикетите", Страница 33







Програма	Описание	макс. зареждане (кг)	макс. температура (°C) <sup>1</sup>	макс. обороти на центрофугата (об/мин) <sup>1</sup>	Speed Perfect 	Extra Rinse 	Spin  — — (задържане на изплакването)	Prewash 
Cottons  (Памук)	Пране на издръжливи материали от памук, лен или смесена тъкан. Подходящо и като къса програма за нормално замърсено пране, ако активирате Speed Perfect  . Ако Speed Perfect  е активирано, намалете максималното количество на зареждане до 5 кг.	8	90	1400	●	●	●	●
Cottons Intensive  (Памук интензивна)	Пране на издръжливи материали от памук, лен или смесена тъкан. Пестяща енергия програма. <b>Указание:</b> За да спестите енергия, действителната температура за пране може да се различава от настроената температура за пране. Действието от прането отговаря на законови-те разпоредби.	8	90	1400	—	●	●	●

<sup>1</sup> Настройка на програма











Програма	Описание	макс. зареждане (кг)	макс. температура (°C) <sup>1</sup>	макс. обороти на центрофугата (об/мин) <sup>1</sup>	Speed Perfect 	Extra Rinse 	Spin  — — (задържане на изплакването)	Prewash 
Eco 40-60	<p>Прање на текстили от памук, лен и смесена тъкан.</p> <p>Подходящо за нормално замърсени Тъкани.</p> <p><b>Указание:</b> Тъкани, които според символа за поддръжка  могат да се перат на 40 °C или  на 60 °C, могат да се перат заедно. За постигане на оптимална енергийна ефективност е зададена оптимална температура на прање за тази програма.</p> <p>Температурата на прање се активира и не може да се променя.</p>	8	-	1400	-	●	●	●
Easy-Care  (Лесна поддръжка)	Изпиране на текстилите от синтетика и смесена тъкан.	4	60	1200	●	●	●	●
 Quick Mix	Прање на текстили от памук, лен, синтетика и смесена тъкан. Подходящо за леко замърсено прање.	4	60	1400	●	●	●	●
 Delicates / Silk (Деликатно / Коприна)	Прање на чувствителни материали, които могат да се перат, от коприна, вискоза и синтетика. Използвайте перилен препарат за деликатно прање или коприна.	2	40	800	-	●	●	●

<sup>1</sup> Настройка на програма

Програма	Описание	макс. зареждане (кг)	макс. температура (°C) <sup>1</sup>	макс. обороти на центрофугата (об/мин) <sup>1</sup>	Speed Perfect 	Extra Rinse 	Spin  — — (задържане на изплакването)	Prewash 
	<b>Указание:</b> Перете особено чувствителните тъкани или тъканите с кукички, халки или скоби в мрежа за пране.							
 Wool  (Вълна)	Пране на текстилни изделия от вълна или със съдържание на вълна, които могат да се перат на ръка или в перална машина. За да избегне намачкване на прането, барабанът особено щадящо движи тъканите с дълги паузи. Използвайте перилен препарат за вълна.	2	40	800	-	-	●	-
 Rinse (Изплакване)	Плакнене с последващо центрофугиране и изпомпване на водата.	-	-	1400	-	●	●	-
 Spin / Drain (Центрофуга / Изпомпване)	Центрофугиране и изпомпване на водата. Ако искате само да изпомпате водата, активирайте O. Прането не се центрофугира.	-	-	1400	-	-	-	-
 Dark Wash (Тъмно пране)	Пране на тъмни и цветово интензивни тъкани от памук и лесни за поддръжка текстили, напр. джинси. Перете прането обърнато с вътрешната страна навън. Използвайте течен препарат за пране.	4	40	1200	●	●	●	●
	<sup>1</sup> Настройка на програма							

Програма	Описание	макс. зареждане (кг)	макс. температура (°C) <sup>1</sup>	макс. обороти на центрофугата (об/мин) <sup>1</sup>	Speed Perfect 	Extra Rinse 	Spin  — — (задържане на изплакването)	Prewash 
 Night Wash Mix	<p>Прање на текстили от памук, лен, синтетика и смесена тъкан.</p> <p>Подходящо за тихо прање през нощта.</p> <p>Сигналът в края на програмата е деактивиран и са настроени намалени обороти на крайно центрофугиране.</p>	4	60	1400	●	●	●	●
 AllergyPlus	<p>Прање на издръжливи материји от памук, лен или смесена тъкан.</p> <p>Подходящо за хора с алергии и при повишени хигиенични изисквания.</p> <p><b>Указание:</b> Ако настроената температура се достигне, тя остава константна по време на целия процес на прање.</p>	6,5	60	1400	●	●	●	●
 Shirts / Blouses (Ризи / Блузи)	<p>Прање на връхни ризи и блузи, които не се гладят, от памук, лен, синтетика или смесени тъкани.</p> <p><b>Съвет:</b> За да избегнете намачкване на прането, активирайте . Прането се центрофугира само за кратко и може да се извади мокро. Окачвайте ризите и блузите мокри, за да се опънат.</p>	2	60	800	—	●	●	●

<sup>1</sup> Настройка на програма

Програма	Описание	макс. зареждане (кг)	макс. температура (°C) <sup>1</sup>	макс. обороти на центрофугата (об/мин) <sup>1</sup>	Speed Perfect 	Extra Rinse 	Spin  — — (задържане на изплакването)	Prewash 
	Перете ризите и блузите от коприна или чувствителни материали на програма  Delicates / Silk.							
 Sportswear (Спортивни дрехи)	Пране на спортни тъкани и тъкани за свободното време от синтетика, микровлакна и флис. Използвайте перилен препарат за спортни тъкани. Не използвайте омекотител. <b>Съвет:</b> Перете силно замърсеното пране на програма Easy-Care  .	2	40	800	-	●	●	●
 Super Quick 15'/30' 	Пране на текстили от памук, синтетика и смесена тъкан. Къса програма за леко замърсено дребно пране. Продължителността на програмата възлиза на ок. 30 минути. Ако искате да скъсите времетраенето на програмата до 15 минути, активирайте Speed Perfect  . Максималното количество за зареждане се намалява на 2 кг.	4	40	1200	●	●	●	-
	<sup>1</sup> Настройка на програма							

## Принадлежности

Използвайте оригинални принадлежности. Те са специално пригодени за Вашия уред. Тук е посочен общ преглед на принадлежностите на Вашия уред и тяхната употреба.

	Употреба	Номер за поръчка
Удължаване маркуч за чиста вода	Удължете маркуча за студена вода или Aquastop маркуча за чиста вода (2,50 м).	WMZ2381
Задържащи езичета	Подобрете сигурността на уреда.	WMZ2200
По-дълъг маркуч за чиста вода	Сменете стандартния маркуч за чиста вода с по-дълъг маркуч (2,20 м).	00353925
Скоба	Фиксирайте отточния маркуч.	00655300
Поставка за течен перилен препарат	Дозирание на течен перилен препарат.	00637516

## Преди първата употреба

Подгответе уреда за използване.

### Стартиране на празен ход

Вашият уред е проверен основно преди напускане на завода. За да отстраните възможни остатъци от вода, първия път изперете без дрихи.

**Указание:** Спазвайте информацията по темата "Сигурност" → Страница 4 и "Избягване на материални щети" → Страница 12, за да можете да употребявате сигурно Вашия уред.

1. Поставете селектора на програмите на **Cottons 90°**.

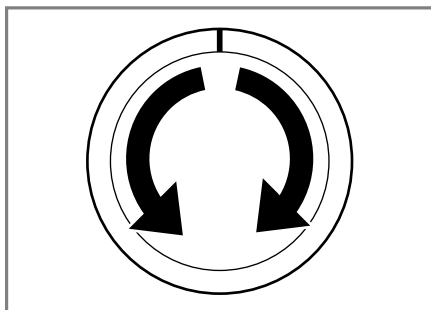

2. Затворете вратата.
3. Изтеглете чекмеджето за препарати.

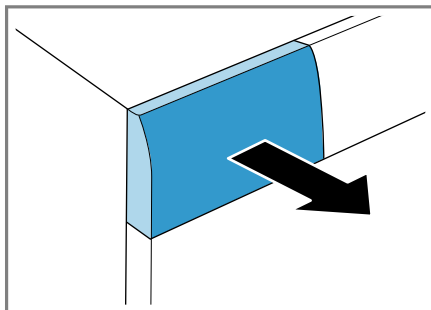

4. Напълнете около 1 литър вода от водопровода в отделение II.

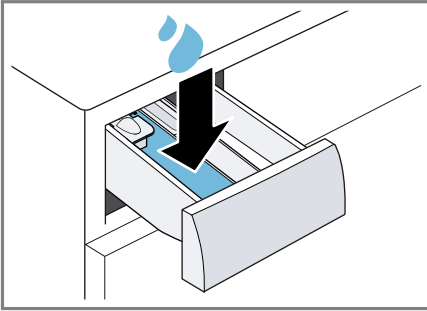

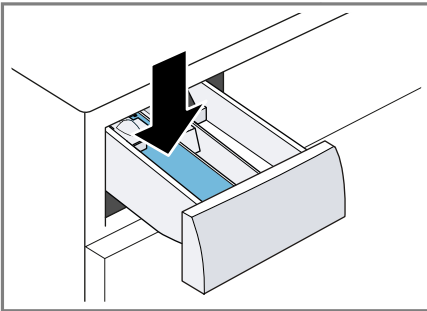

5. Напълнете перилен препарат на прах в отделение II.

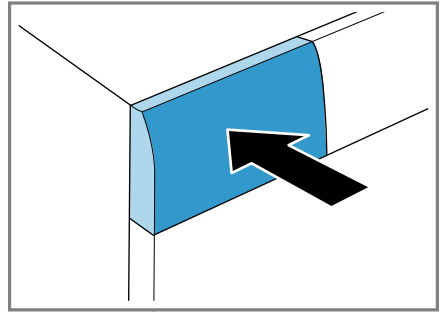

За да избегнете образуване на пяна, използвайте само половината от препоръчителното от производителя на перилен препарат количество за леко замърсяване. Не използвайте перилен препарат за вълна или за деликатни тъкани.

6. Затворете чекмеджето за препарати.



7. За да стартирате програмата, натиснете **Start / Reload**  (Старт / Презар. / Пауза).
- ✓ Дисплейт показва оставащото времетраене на програмата.
  - ✓ Дисплейт показва след края на програмата: "End".
8. Стартирайте първия процес на пране или настройте селектора за програми на **Off**, за да изключите уреда.
- "Основни положения при работа с уреда", Страница 35

## Прање

Можете да перете във Вашия уред всякакви тъкани, които са обозначени от производителя върху етикетата като подходящи за пране в пералня, както и тъкани от вълна за ръчно пране.

## Подготвяне на дрехите

### ВНИМАНИЕ!

Останалите в прането предмети могат да повредят прането и барабана.

- ▶ Преди работа отстранете всички предмети от джобовите на дрехите.
- ▶ За да щадите уреда и прането, подготвяйте прането.

- изпразнете всички джобове
- изчеткайте пясъка от подгъвите и джобовете
- затваряйте калъфките за легла и за възглавници
- затваряйте всички ципове, велкра, кукички и халки
- Завързвайте коланите и връзките на престилки или използвайте торбичка за пране
- Отстранете колелцата на пердата или лентичките или използвайте мрежа за пране
- за малки дрехи, напр. детски чорапи, използвайте мрежа за пране
- Разгънете прането и го разбучкайте
- перете малките и големи дрехи заедно
- попивайте свежите петна със сапунен разтвор (без да търкате)
- някои упорити, засъхнали петна се отстраняват след неколкотократно изпиране

## Сортиране на дрехите

**Указание:** Спазвайте информацията по темата "Сигурност"

→ *Страница 4* и "Избягване на материални щети" → *Страница 12*, за да можете да употребявате сигурно Вашия уред.

- ▶ За да подобрите резултата от прането и да избегнете оцветявания, сортирайте прането преди прането съгласно следните критерии.
  - вид тъкан и вид влакна
  - бяло пране
  - цветно пране
    - Първия път перете ново цветно пране отделно от другото пране.
  - "Замърсяване"
    - *Страница 32*
  - "Знак за грижа върху етикетите" → *Страница 33*

## Степени на замърсяване

Степен на замърсяване	Замърсяване	Примери
леко	<ul style="list-style-type: none"> <li>■ няма видими замърсявания или петна</li> <li>■ прането е поело миризми</li> </ul>	леки летни дрехи или спортни дрехи, които са носени малко часове
нормално	замърсявания или леки петна, които се виждат	<ul style="list-style-type: none"> <li>■ тениски, ризи или блузи, които са пропити с поти ли са носени многократно</li> <li>■ кърпи за ръце или спално бельо, които са използвани до една седмица</li> </ul>
силно	Замърсяванията или петната са ясно видими	Кърпи за съдове, бебешки дрехи или работно облекло



## Знак за грижа върху етикетите

Символите указват препоръчителната програма, а цифрите в символите - максималната препоръчителна температура на пране.

Символ	Процес на пране	Препоръчителна програма
	нормално	Cottons (Памук)
	щадящ	Немачкаемо
	особено щадящ	Деликатно / коприна за ръчно пране
	Ръчно пране	Вълна
	не може да се пере в пералня	-

**Съвет:** Върху [www.ginetex.ch](http://www.ginetex.ch) ще откриете още информация за символите за грижа.

## Перилен препарат и препарат за поддръжка

С правилния избор и използване на перилни препарати и средства за поддръжка щадите Вашия уред и Вашето пране. Можете да използвате всички перилни препарати и поддържащи средства, които са подходящи за битови перални машини.

**Указание:** Спазвайте информацията по темата "Сигурност" → Страница 4 и "Избягване на материални щети" → Страница 12, за да можете да употребявате сигурно Вашия уред.

## Препоръка за перилен препарат

Информацията ще Ви помогне да изберете правилния перилен препарат за тъканите.

Перилен препарат	Текстилни тъкани	Програма	Температура
Детергент за интензивно пране с оптични избелители	устойчиви на изпарване бели тъкани от лен или памук	Памук	от студена до 90° C

Указанията на производителя за използване и дозиране ще откриете върху опаковката.

### Указания

- при течни перилни препарати използвайте само самостоятелно течащи перилни препарати
- не смесвайте различни течни перилни препарати
- не смесвайте перилен препарат с омекотител
- не използвайте престояли и застъхнали продукти
- не използвайте съдържащи разтворители, разяждащи или газоотделящи препарати, напр. течна белина
- използвайте оцветяващите средства пестеливо, солта може да атакува неръждаемата стомана
- не използвайте обезцветяващи средства в уреда

Перилен препарат	Текстилни тъкани	Програма	Температура
Перилен препарат за цветно пране без белина и оптични избелители	цветни тъкани от лен или памук	Памук	от студена до 60° C
препарат за цветно / деликатно пране без оптични избелители	цветни тъкани от лесни за поддържане тъкани или синтетика	Немачкаемо	от студена до 60° C
Перилен препарат за фини тъкани!	чувствителни фини тъкани от коприна или вискоза	Деликатно / коприна	от студена до 40° C
Перилен препарат за вълна	Вълна	Вълна	от студена до 40° C

**Съвет:** На [www.cleanright.eu](http://www.cleanright.eu) ще намерите още много друга информация за препаратите за пране, поддръжка и почистване за битови нужди.

## Дозиране на перилен препарат

С правилното дозироване на перилен препарат ще постигнете оптимален резултат от прането и можете да спестите ресурси.

Дозирането на перилния препарат се ориентира според:

- Количество дрехи

- Степен на замърсяване
- Твърдост на водата  
Твърдостта на водата можете да научите при местната водопроводна компания или да я определите сами с тестер за твърдост на водата.

## Твърдост на водата

Диапазон на твърдост	Обща твърдост в $\text{mg/l}$	немска твърдост в $^{\circ}\text{dH}$
мека (I)	0 - 1,5	0 - 8,4
средна (II)	1,5 - 2,5	8,4 - 14
твърда (III)	над 2,5	над 14

## Пример за указание на производителя за перилен препарат

Тези примерни данни се отнасят до стандартно зареждане от 4 - 5 кг.

Замърсяване	леко	нормално	силно
Твърдост на водата: мека / средна	40 мл	55 мл	80 мл
Твърдост на водата: твърда / много твърда	55 мл	80 мл	105 мл

Количествата на дозиране ще откриете върху опаковката на производителя.

- Адаптирайте количествата на дозиране към действителното количество на зареждане.

---

## Основни положения при работа с уреда

Тук са посочени основните положения при работата с Вашия уред.

### Включване на уреда

- ▶ Поставете копчето за избор на програми на програмата.

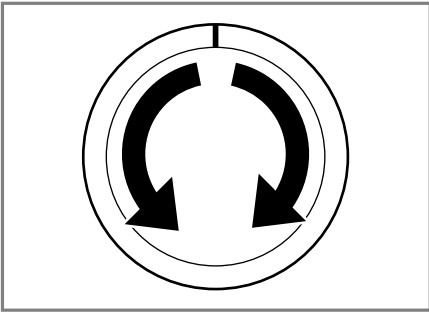

### Настройване на програма

1. Поставете превключвателя на програмите на желаната "програма" → Страница 25.

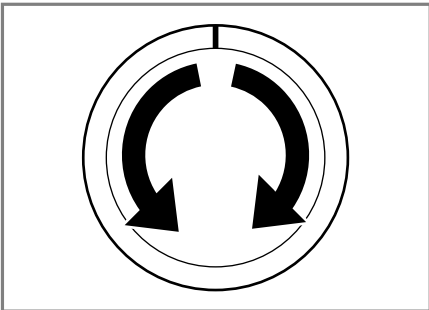

2. При нужда "напаснете настройките на програмата" → Страница 35.

## Адаптиране на програмните настройки

В зависимост от програмата и наредъка на програмата можете да адаптирате съответно наличните настройки или да ги активирате и деактивирате.

**Указание:** Преглед на всички настройки на програмата:

**Предпоставка** Програма е настроена.

- ▶ Адаптиране на програмните настройки.

Програмните настройки не се запаметяват трайно за програмата.

## Дрехи поставете

### Указания

- Спазвайте информацията по темата "Сигурност" → Страница 4 и "Избягване на материални щети" → Страница 12, за да можете да употребявате сигурно Вашия уред.
- За да избегнете образуване на гънки, спазвайте максималното зареждане на "програмата" → Страница 25.

**Предпоставка** Подгответе и сортирайте прането.

→ "Гране", Страница 31

1. Отворете вратата.

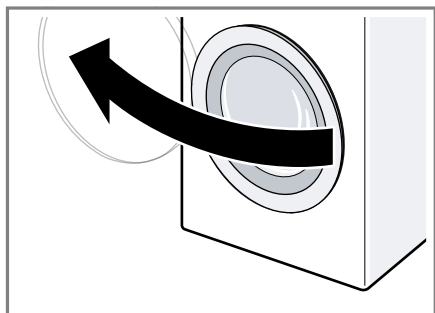

2. Уверете се, че барабанът е празен.
3. Поставете дрехите от прането една по една в барабана.
4. **Указание:** Уверете се, че не е затиснато пране във вратата. Затворете вратата.

### Поставяне на помощта при дозиране за течен перилен препарат

Ако поръчате помощта за дозиране като принадлежност, трябва да поставите помощта за дозиране.

1. Притиснете поставката и свалете чекмеджето за перилен препарат.

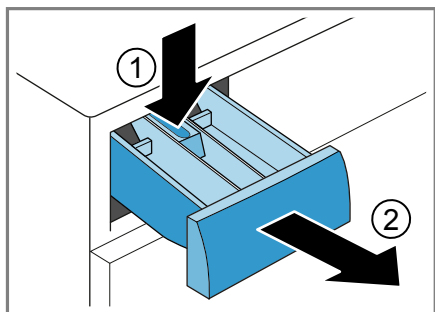

2. Използвайте помощта за дозиране.

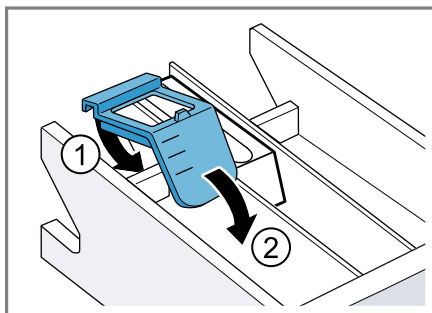

3. Поставете чекмеджето за перилен препарат.

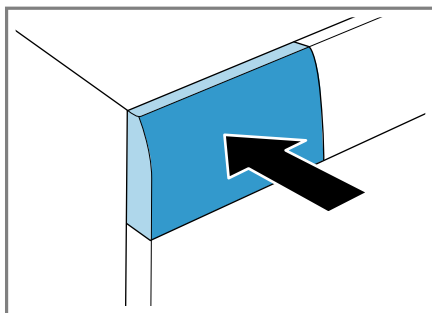

### Пълнене на перилен препарат и препарат за поддръжка

#### Указания

- Спазвайте информацията по темата "Сигурност" → Страница 4 и "Избягване на материални щети" → Страница 12, за да можете да употребявате сигурно Вашия уред.
- Не използвайте помощта при дозиране за течен перилен препарат при желатиноподобни препарати, прахове за пране, активирани предпране или при избрано време на "Свършва в".

**Предпоставка** Информирайте се относно оптималното дозиране за "препарати за пране и поддръжка." → Страница 33

1. Изтеглете чекмеджето за препарати.
2. Напълнете перилен препарат.  
→ *"Чекмедже за перилен препарат", Страница 21*
3. При нужда поставете препарат за поддръжка.
4. Затворете чекмеджето за препарати.

## Стартиране на програмата

**Указание:** Ако искате да промените времето до края на програмата, настройте първо времето на готово в.

- ▶ Натиснете **Start / Reload** ▷∞.
- ✓ Барабанът се върти и се извършва разпознаване на натоварването, което може да трае до 2 минути и след това водата влиза.
- ✓ На дисплея се показват времетраенето на програмата или времето на Свършва в.
- ✓ Дисплеят показва след края на програмата: "End".

## Адаптиране на времето на Свършва в преди старта на програмата

Можете да адаптирате отново преди старта на програмата настроеното време Свършва в.

1. Натиснете **Start / Reload** ▷∞.
2. Натиснете върху **Finished in** ☺ докато дисплеят не покаже желаното време Свършва в.
3. Натиснете **Start / Reload** ▷∞.

## Накисване на пране

Можете да накиснете дрехите преди прането в уреда, като спрете на пауза програмата.

**Указание:** Няма нужда от допълнително перилен препарат. Сапунената луга след това се използва за пране.

1. Стартирайте програмата.
2. За да спрете на пауза програмата, след ок. 10 минути натиснете **Start / Reload** ▷∞.
3. За да продължите програмата, след желаното време на накисване натиснете **Start / Reload** ▷∞.

## Допълване с дрехи

**Указание:** Спазвайте информацията по темата "Сигурност" → *Страница 4* и "Избягване на материални щети" → *Страница 12*, за да можете да употребявате сигурно Вашия уред.

1. Натиснете **Start / Reload** ▷∞.  
Уредът спира на пауза и проверява дали можете да добавяте или изваждате пране. Обръщайте внимание на статуса на програмата.
2. Допълнете или извадете дрехи.
3. Затворете вратата.
4. Натиснете **Start / Reload** ▷∞.



## Прекъсване на програмата

След старт на програмата можете да прекъснете програмата по всяко време.

**Указание:** Спазвайте информацията по темата "Сигурност" → *Страница 4* и "Избягване на материални щети" → *Страница 12*, за да можете да употребявате сигурно Вашия уред.

1. Натиснете **Start / Reload** .
2. Отворете вратата.  
При висока температура и високо ниво на водата вратата остава заключена от съображения за сигурност.
  - При висока температура стартирайте програмата **Rinse** .
  - При високо ниво на водата стартирайте програмата **Spin**  или **Drain** .
3. Извадете прането.

## Продължаване на програма при задържане на изплакването

1. Настройте програмата **Spin**  или **Drain** .
2. Натиснете **Start / Reload** .

## Изваждане на дрехите

**Указание:** Спазвайте информацията по темата "Сигурност" → *Страница 4* и "Избягване на материални щети" → *Страница 12*, за да можете да употребявате сигурно Вашия уред.

1. Отворете вратата.
2. Извадете прането.

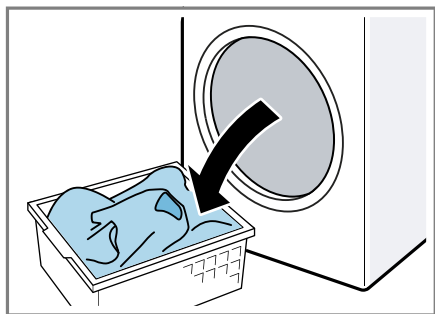

## Изключване на уреда

1. Поставете селектора на програмите на **Off**.

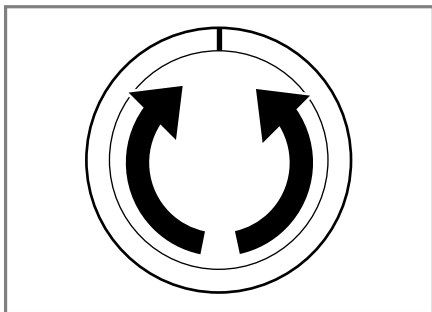

2. Затворете водопроводния кран.
3. Избършете до сухо гумения маншет и отстранете чуждите тела.

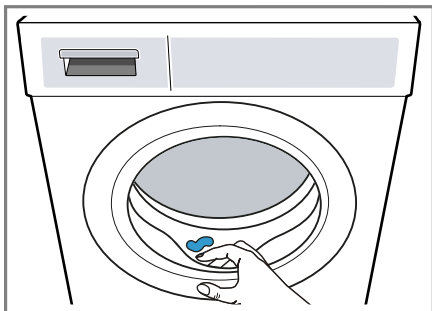

4. Оставете люка и чекмеджето за перилен препарат отворени, за да може да изсъхне останалата вода.

---

## Защита от деца

Обезопасете Вашия уред срещу погрешно обслужване по елементите за управление.

## Активиране на защитата от деца

- ▶ Натиснете двата клавиша  **3 sec.** за ок. 3 секунди.

- ✓ Дисплеят показва  .
- ✓ Елементите за управление са блокирани.
- ✓ Защитата от деца остава активирана след изключване на уреда.

## Деактивиране на защитата от деца

**Предпоставка** За да деактивирате защитата от деца, уредът трябва да е включен.

- ▶ Натиснете двата клавиша  **3 sec.** за ок. 3 секунди.

За да не прекъснете текущата програма, избирателят на програми трябва да е на изходната програма.

- ✓ На дисплея угасва  .

## Основни настройки

Можете да настроите Вашия уред според Вашите потребности.

### Преглед на основните настройки

Тук ще откриете преглед на основните настройки на уреда.

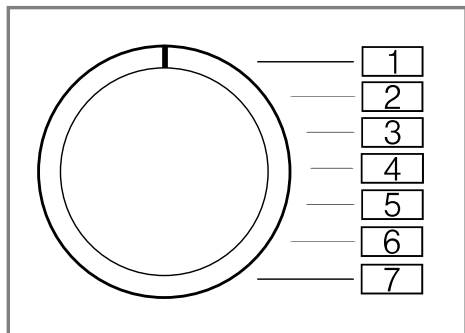

Основна настройка	Позиция на програмата	Стойност	Описание
Сигнал за край	2	0 (изкл) 1 (тихо) 2 (средна) 3 (силно) 4 (много силно)	Настройте силата на звука на сигнала след края на програмата.
Сигнал на бутоните	3	0 (изкл) 1 (тихо) 2 (средна) 3 (силно) 4 (много силно)	Настройте силата на сигнала при избиране на бутоните.

### Промяна на основните настройки

1. Настройте селектора на програмата на позиция 1.

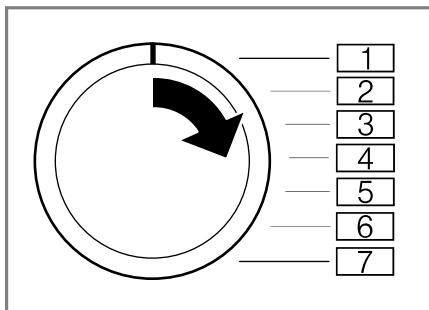



2. Натиснете **Start / Reload**  и едновременно настройте селектора на програми на позиция 2.
- ✓ Дисплеят показва актуалната стойност.
3. Настройте селектора на програми на желаната позиция.
4. За да промените стойността, натиснете върху **Finished in** .
5. За да запазите промяната, изключете уреда.

## Почистване и поддръжка

Почиствайте и поддържайте старателно Вашия уред, за да съхраните неговата функционалност за дълго време.

### Съвети за поддръжка на уреда

За да запазите трайно функцията на Вашия уред, спазвайте съветите за поддръжка на уреда.

Корпусът и панелът за обслужване да се избърсват само с вода и влажна кърпа.	Частите на уреда остават чисти и хигиенични.
Веднага отстранете всички остатъци от перилен препарат, остатъци от спрейове или други остатъчни субстанции.	Пресните отлагания се почистват полесно без остатъци.
След употреба оставете отворени вратата на уреда и чекмеджето за перилен препарат.	Остатъчната вода може да изсъхне, като намалява образуването на миризми в уреда.

## Почистване на барабана

Ако често пъти перете с температура от 40°C и по-ниска или дълго време не сте използвали уреда, почиштете барабана.

### **ПОВИШЕНО ВНИМАНИЕ** **Опасност от нараняване!**

Постоянното пране с ниски температури и липсващото проветрение на уреда могат да повредят барабана и да доведат до наранявания.

- ▶ Редовно изпълнявайте програмата за почистване на барабана или перете с температури от минимум 60°C.
- ▶ Оставете уреда след всяка употреба да се изсуши с отворени врата и чекмедже за перилен препарат.
- ▶ Изпълнете програмата **Cottons 90°**, без да зареждате пране. Използвайте за целта прах за пълно пране.

## Почистване на отделението за перилен препарат

**Указание:** Спазвайте информацията по темата "Сигурност" → *Страница 4* и "Избягване на материални щети" → *Страница 12*, за да можете да употребявате сигурно Вашия уред.

1. Изтеглете чекмеджето за препарати.
2. Притиснете поставката и свалете чекмеджето за перилен препарат.

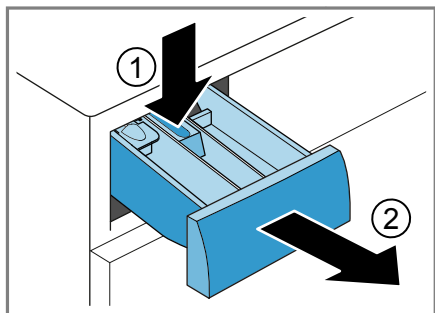

3. Притиснете отдолу нагоре вложката.

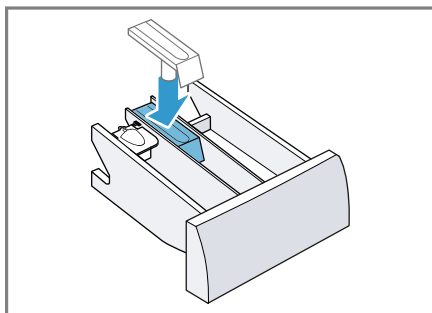

6. Почистете отвора за чекмеджето за перилен препарат.

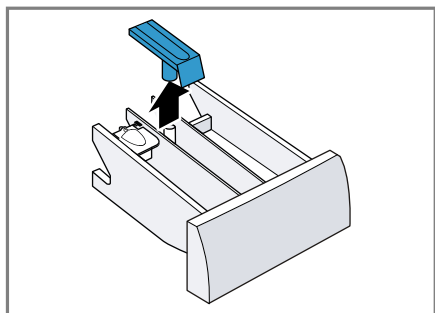

4. Почистете с четка и вода чекмеджето за перилен препарат и вложката и ги подсушете.

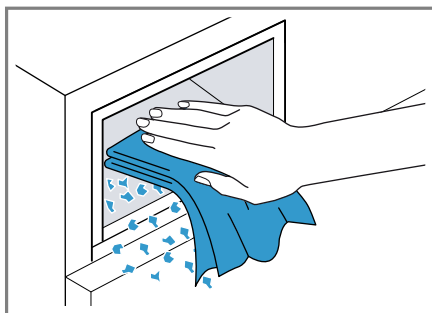

7. Затворете чекмеджето за препарати.

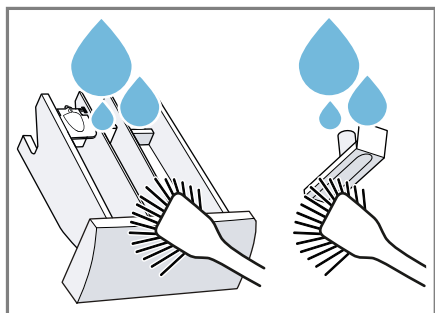

5. Поставете и фиксирайте вложката.

### Отстр. калк

Ако дозирате правилно перилния препарат, не трябва да отстранявате котлен камък от уреда си. Ако все пак искате да използвате препарат против котлен камък, спазвайте указанията на производителя.

### ВНИМАНИЕ!

Използването на неподходящи средства за премахване на котлен камък, като напр. за кафе машини, може да повреди уреда.

- За този уред използвайте само средства за премахване на котлен камък, които са на разполо-

жение от Интернет страницата или клиентската служба на производителя.

## Почистване на помпата за мръсна вода

Почистете помпата за мръсна вода при повреди, напр. при запушвания или чукащи шумове.

### Изпразване на помпата за мръсна вода

**Указание:** Спазвайте информацията по темата "Сигурност" → Страница 4 и "Избягване на материални щети" → Страница 12, за да можете да употребявате сигурно Вашия уред.

1. Затворете водопроводния кран.
2. Изключете уреда.
3. Разкачете щепсела на уреда от електрическата мрежа.
4. Отворете клапата за поддръжка.

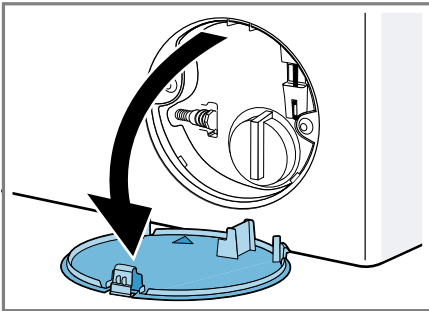

5. Свалете клапата за поддръжка.

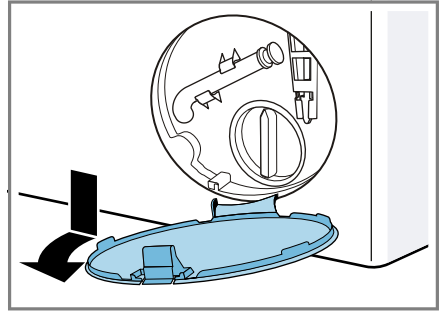

6. Вкарайте съд под отвора.

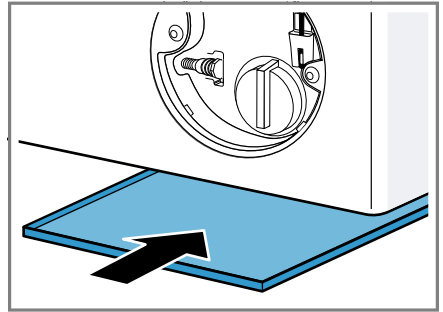

7. Свалете маркуча за изпразване от поставката.

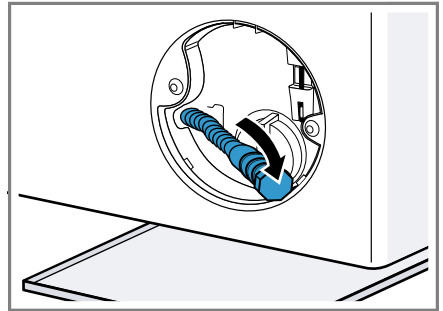

8. **⚠ ПОВИШЕНО ВНИМАНИЕ - Опасност от попарване!** При пране с високи температури сапунената луга е гореща.
  - ▶ Не докосвайте горещия перилен разтвор.

За да се оттече лугата в съда, изтеглете затварящото капаче.

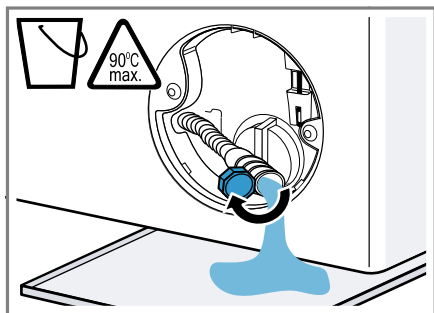

9. Натиснете затварящото капаче.

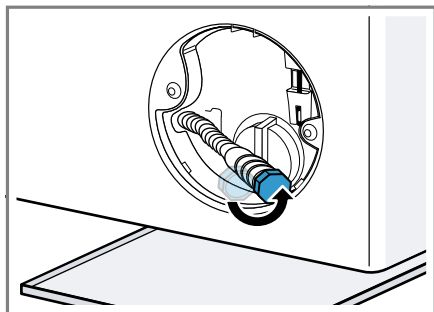

10. Захванете маркуча за източване на водата в поставката.

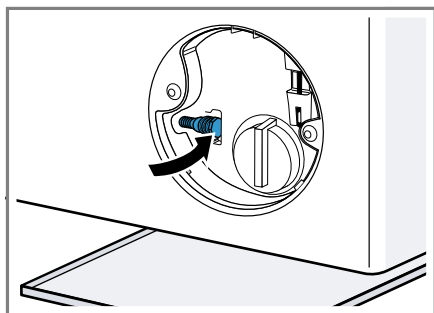

### Почистване на помпата за мръсна вода

**Указание:** Спазвайте информацията по темата "Сигурност" → Страница 4 и "Избягване на материални щети" → Страница 12, за да можете да употребявате сигурно Вашия уред.

**Предпоставка** "Помпата за мръсна вода е празна." → Страница 43

1. Тъй като в помпата за мръсна вода може да има още остатъчна вода, внимателно развъртете капаче на помпата.

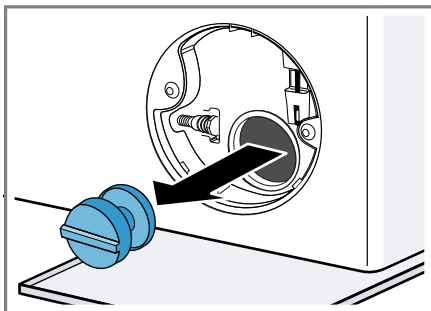

2. Почистете вътрешността, резбата на капаче на помпата и корпуса на помпата.

3. Уверете се, че лопатното колело на помпата за мръсна вода може да се върти.

4. Поставете капаче на помпата и го завъртете.

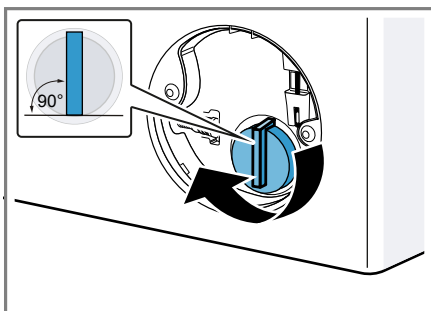

Дръжката на капаче на помпата трябва да е отвесна.

5. Поставете и фиксирайте клапата за поддръжка.

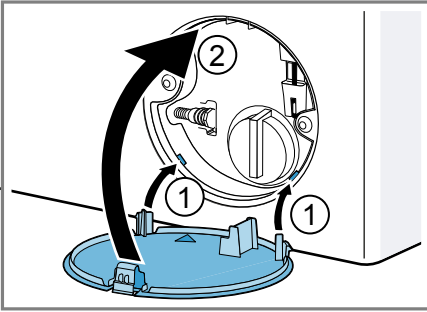

6. Затворете клапата за поддръжка.

### Преди следващото пране

За да не изтече при следващото пране неизползван перилен препарат в канализацията, извършете програмата **Drain** , след като сте изпразнили помпата за мръсна вода.

1. Отворете водопроводния кран.
2. Включете в контакта.
3. Включете уреда.
4. Напълнете литър вода в отделение II.
5. Стартирайте програмата **Drain** .

### Почистете отточния маркуч при сифона

Ако отточния маркуч при сифона е замърсен или лугата не е изпомпана, трябва да го почистите.

1. Уредът да се изключи.
2. Разкачете щепсела на уреда от електрическата мрежа.
3. Развийте халката на маркуча и внимателно изтеглете маркуча за мръсната вода.

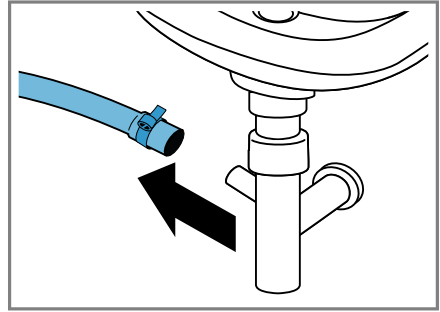

Остатъчната вода може да изтече.

4. Почистете отточния маркуч и сифона.

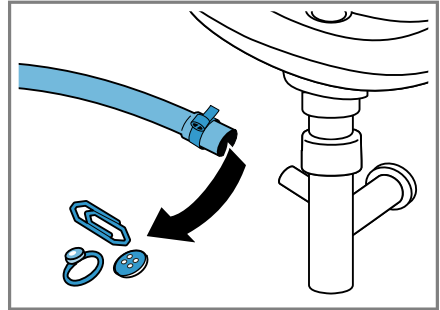

5. Пъхнете маркуча за мръсна вода и обезопасете местата на свързване със скобата за маркуч.

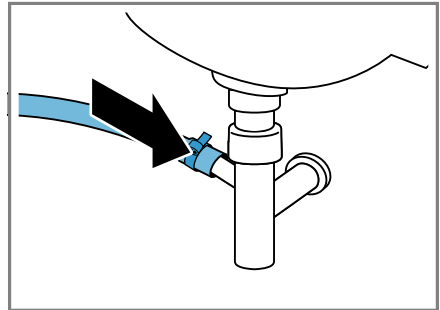

## Почистете цедките в марку- ча за чиста вода.

Почистете ситото в подаването на вода при запусването или при ниско налягане на водата.

### Изпразнете маркуча за чиста вода

1. Затворете водопроводния кран.
2. Настройте програма освен **Rinse** ☹, **Spin** ⦿ или **Drain** ☹.
3. Стартирайте програмата и я оставете да работи за ок. 40 секунди.
4. Уредът да се изключи.
5. Разкачете щепсела на уреда от електрическата мрежа.

### Почистване на цедката на водопроводния кран

**Указание:** Спазвайте информацията по темата "Сигурност" → Страница 4 и "Избягване на материални щети" → Страница 12, за да можете да употребявате сигурно Вашия уред.

**Предпоставка** Маркучът за чиста вода е празен.

1. Изтеглете маркуча за чиста вода от водопроводния кран.

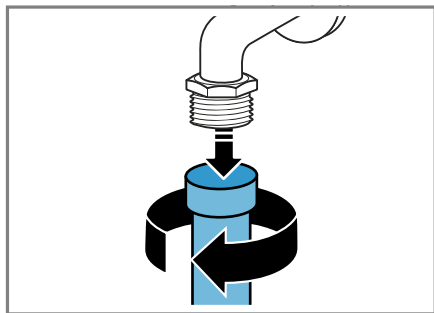

2. Почистете цедката с малка четка.

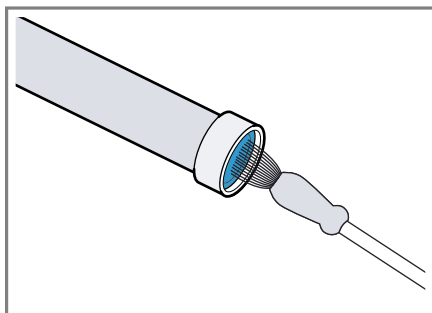

3. Свържете маркуча за чиста вода и проверете за плътност.

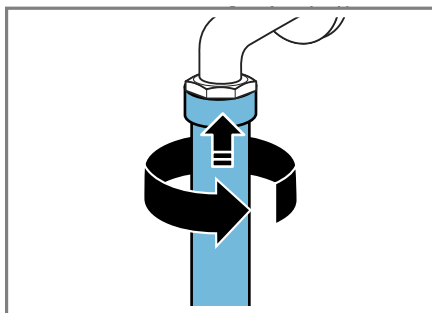

### Почистете цедката при уреда

**Указание:** Спазвайте информацията по темата "Сигурност"

→ Страница 4 и "Избягване на материални щети" → Страница 12, за да можете да употребявате сигурно Вашия уред.

**Предпоставка** Маркучът за чиста вода е празен.

→ "Изпразнете маркуча за чиста вода", Страница 46

1. Свалете маркуча от задната страна на уреда.

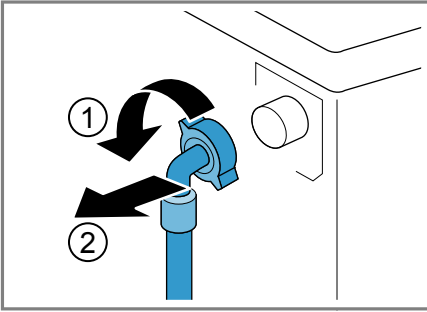

2. Извадете цедката с клещи.

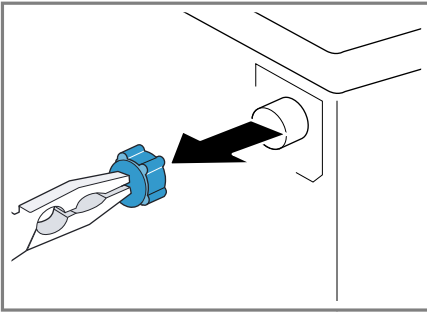

3. Почистете цедката с малка четка.

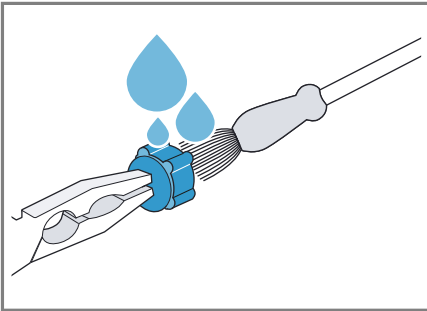

4. Използвайте цедката отново.
5. Свържете маркуча и проверете добре ли е уплътнен.

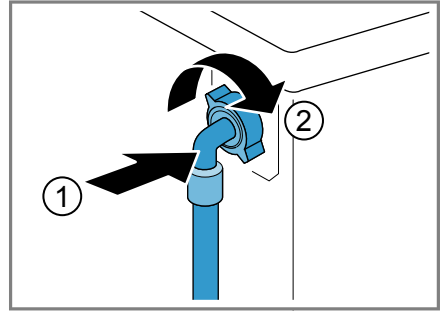

## Отстраняване на неизправности

Можете да отстраните самостоятелно малки неизправности по Вашия уред. Преди да се свържете с отдела по обслужване на клиенти, направете справка с информацията за отстраняване на неизправности. Така ще избегнете ненужни разходи.

### ПРЕДУПРЕЖДЕНИЕ

#### Опасност от токов удар!







Некомпетентно извършените ремонти представляват опасност.

- ▶ Само обучен за целта специализиран персонал трябва да извършва ремонти на уреда.
- ▶ За ремонта на уреда трябва да се използват само оригинални резервни части.
- ▶ Ако кабелът за свързване към мрежата на този уред бъде повреден, той трябва да се смени от производителя или неговия отдел по обслужване на клиенти, или от друго лице с подобна квалификация, за да се избегнат опасности.

## Код на грешка/Показание на грешка/Сигнал











Неизправност	Причина	Отстраняване на неизправност
Дисплеят е угаснал и <b>Start / Reload</b>  мига.	Режим на пестене на енергия е активен.	<ul style="list-style-type: none"> <li>▶ Натиснете произволен бутон.</li> <li>✓ Дисплеят отново светва.</li> </ul>
"E:36 / -10"	Отточната тръба или отточният маркуч са запушени.	▶ Почистете отточната тръба и отточния маркуч.
	Отточната тръба или отточният маркуч са огънати или притиснати.	▶ Уверете се, че тръбата за мръсна вода и маркучът за мръсна вода не са прегънати или захванати.
	Помпата за отвеждане на пералния разтвор е задръстена.	▶ → "Почистване на помпата за мръсна вода", Страница 43
	Отточният маркуч е твърде високо свързан.	▶ Монтирайте отточния маркуч на максимум 1 м височина. → "Технически данни", Страница 60
"E:36 / -25 / -26"	Помпата за отвеждане на пералния разтвор е задръстена.	▶ → "Почистване на помпата за мръсна вода", Страница 43









Неизправност	Причина	Отстраняване на неизправност
"E:60 / -2B"	Системата за защита от претоварване е прекъснала центрофугирането поради неравномерно разпределение на дрехите.	<ul style="list-style-type: none"> <li>▶ Разпределете наново дрехите в барабана.</li> </ul> <p><b>Указание:</b> По възможност поставяйте малки и големи дрехи заедно в барабана. Различните по големина дрехи се разпределят по-добре при центрофугиране.</p>
	Налягането на водата е ниско.	Не е възможно отстраняване.
	Филтрите на захранващия провод са запушени.	▶ "Почистете цедките в маркуча за чиста вода" → <i>Страница 46</i> .
	Водопроводният кран е затворен.	▶ Отворете водопроводния кран.
	Маркучът за чиста вода е прегънат или захванат.	▶ Уверете се, че маркучът за чиста вода не е прегънат или захванат.
 свети.	Температурата е твърде висока.	<ul style="list-style-type: none"> <li>▶ Изчакайте температурата да спадне.</li> <li>▶ → <i>"Прекъсване на програмата", Страница 37</i></li> </ul>
	Нивото на водата е твърде високо.	▶ Стартирайте програмата <b>Drain</b>  .
	Дрехите са затиснати във вратата.	<ol style="list-style-type: none"> <li>1. Отворете повторно вратата.</li> <li>2. Отстранете заклещените дрехи.</li> <li>3. Затворете вратата.</li> <li>4. За стартиране на програмата натиснете <b>Start / Reload</b> .</li> </ol>
 мига.	Вратата не е затворена.	<ol style="list-style-type: none"> <li>1. Затворете вратата.</li> <li>2. За стартиране на програмата натиснете <b>Start / Reload</b> .</li> </ol>
Всички други кодове за грешка.	Функционална неизправност	<ul style="list-style-type: none"> <li>▶ Свържете се със службата за обслужване на клиенти.</li> <li>→ <i>"Отдел по обслужване на клиенти", Страница 57</i></li> </ul>

## Функционални неизправности

Неизправност	Причина	Отстраняване на неизправност
Уредът не функционира.	Щепселът на кабела не е вкаран.	▶ Свържете уреда към електрозахранващата мрежа.

Неизправност	Причина	Отстраняване на неизправност
Уредът не функционира.	Дефектен предпазител.	▶ Проверете предпазителя в кутията с предпазители.
	Спиране на електрозахранването.	▶ Проверете дали функционират осветлението на помещението или други уреди в помещението.
Програмата не стартира.	<b>Start / Reload</b>  не е натиснат.	▶ Натиснете <b>Start / Reload</b>  .
	Вратата не е затворена.	<ol style="list-style-type: none"> <li>1. Затворете вратата.</li> <li>2. За стартиране на програмата натиснете <b>Start / Reload</b> .</li> </ol>
	Активирана е защитата за деца.	▶ → "Деактивиране на защитата от деца", Страница 39
	<b>Finished in</b>  се активира.	▶ Проверете дали <b>Finished in</b>  е активирана. → "Бутони", Страница 24
	Дрехите са затиснати във вратата.	<ol style="list-style-type: none"> <li>1. Отворете повторно вратата.</li> <li>2. Отстранете заклещените дрехи.</li> <li>3. Затворете вратата.</li> <li>4. За стартиране на програмата натиснете <b>Start / Reload</b> .</li> </ol>
Вратата не може да се отвори.	-- -- се активира.	▶ Продължете програмата като изберете <b>Spin</b>  или <b>Drain</b>  и натиснете <b>Start / Reload</b>  → "Продължаване на програма при задържане на изплакването", Страница 38
	Температурата е твърде висока.	▶ Изчакайте температурата да спадне. ▶ → "Прекъсване на програмата", Страница 37
	Нивото на водата е твърде високо.	▶ Стартирайте програмата <b>Drain</b>  .
	Прекъсване на електрозахранването.	▶ Отворете вратата с аварийното отключване. → "Аварийно отваряне", Страница 55
Перилният разтвор не се изпомпва.	Отточната тръба или отточният маркуч са запушени.	▶ Почистете отточната тръба и отточния маркуч.

Неизправност	Причина	Отстраняване на неизправност
Перилният разтвор не се изпомпва.	Отточната тръба или отточният маркуч са огънати или притиснати.	▶ Уверете се, че тръбата за мръсна вода и маркучът за мръсна вода не са прегънати или захванати.
	Помпата за отвеждане на пералния разтвор е задръстена.	▶ → "Почистване на помпата за мръсна вода", Страница 43
	-- се активира.	▶ Продължете програмата като изберете <b>Spin</b>  или <b>Drain</b>  и натиснете <b>Start / Reload</b>  . → "Продължаване на програма при задържане на изплакването", Страница 38
	Отточният маркуч е твърде високо свързан.	▶ Монтирайте отточния маркуч на максимум 1 м височина. → "Технически данни", Страница 60
Водата не влиза. Перилният препарат не се изпира.	<b>Start / Reload</b>  не е натиснат.	▶ Натиснете <b>Start / Reload</b>  .
	Филтрите на захранващия провод са запушени.	▶ "Почистете цедките в маркуча за чиста вода" → Страница 46.
	Водопроводният кран е затворен.	▶ Отворете водопроводния кран.
	Маркучът за чиста вода е прегънат или захванат.	▶ Уверете се, че маркучът за чиста вода не е прегънат или захванат.
Многократно центрофугиране.	Системата за защита от претоварване разпределя дрехите равномерно.	▶ Няма грешка - не е нужно действие. <b>Указание:</b> По възможност при режеждане поставяйте малки и големи дрехи заедно в барабана. Различните по големина дрехи се разпределят по-добре при центрофугиране.
	Продължителността на програмата се променя по време на процеса на изпиране.	▶ Няма грешка - не е нужно действие.
Продължителността на програмата се променя по време на процеса на изпиране.	Ходът на програмата се оптимизира електронно. Това може да доведе до промяна на времетраенето на програмата.	▶ Няма грешка - не е нужно действие.
	Системата за защита от претоварване разпределя дрехите равномерно.	▶ Няма грешка - не е нужно действие.



Неизправност	Причина	Отстраняване на неизправност
Продължителността на програмата се променя по време на процеса на изпиране.	Системата за контрол на пяната включва при високо ниво на пяната процес на измиване.	<b>Указание:</b> По възможност при зареждане поставяйте малки и големи дрехи заедно в барабана. Различните по големина дрехи се разпределят по-добре при центрофугиране.
		▶ Няма грешка - не е нужно действие.
В барабана не се вижда вода.	Водата се намира под видимото ниво.	▶ Няма грешка - не е нужно действие.
Барабанът трепва след старта на програмата.	Причината е вътрешен тест на мотора.	▶ Няма грешка - не е нужно действие.
В отделението  има остатъчна вода.	Вложката в отделението  е запушена.	▶ → "Почистване на отделението за перилен препарат", Страница 41
Вибрации и движение на уреда по време на центрофугиране.	Уредът не е правилно нивелиран.	▶ Нивелиране на уреда
	Крачетата на уреда не са фиксирани.	▶ Фиксирайте крачетата на уреда. Нивелиране на уреда
	Транспортните планки не са отстранени.	▶ Отстранете транспортните планки
Барабанът се върти, вода не влиза.	Разпознаването на зареждане е активно.	▶ Няма грешка, не е нужно действие. <b>Указание:</b> Разпознаването на зареждане може да трае до 2 минути.
Силно образуване на пяна.	Дозирание на перилен препарат твърде високо.	▶ Моментална мярка: Смесете една супена лъжица омекотител с 0,5 литра вода и го сипете в лявото отделение (не правете това при връхни и спортни дрехи и при дрехи с пух). ▶ Намалете при следващия цикъл на пране със същото натоварване количеството перилен препарат.

## Шумове

Неизправност	Причина	Отстраняване на неизправност
Свистящ, съскащ шум.	Водата се промива под налягане в чекмеджето за перилен препарат.	▶ Няма грешка - нормален работен шум.

Неизправност	Причина	Отстраняване на неизправност
Силни шумове по време на центрофугирането.	Уредът не е правилно нивелиран.	▶ Нивелиране на уреда
	Крачетата на уреда не са фиксирани.	▶ Фиксирайте крачетата на уреда. Нивелиране на уреда
	Транспортните планки не са отстранени.	▶ Отстранете транспортните планки
Чукащи шумове, тракане в помпата за сапунен разтвор.	Чуждо тяло е попаднало в помпата за сапунен разтвор.	▶ → "Почистване на помпата за мръсна вода", Страница 43
Съскащ ритмичен шум на смукване.	Помпата за перилен разтвор е активна, перилният разтвор се изпомпва.	▶ Няма грешка - нормален работен шум.

## Проблем с резултата

Неизправност	Причина	Отстраняване на неизправност
Намачкване.	Обороти на центрофугата твърде високи.	▶ Настройте при следващото пране по-ниски обороти на центрофугиране.
	Количеството на зареждане е твърде високо.	▶ Намалете количеството на зареждане при следващото пране.
	За вида текстил е избрана грешната програма.	▶ Изберете подходящите програми за вида текстил. → "Програми", Страница 25
Перилният препарат или омекотителят капе от маншета и се събира върху вратата или в гънката на маншета.	Твърде много перилен препарат / омекотител в чекмеджето за перилен препарат.	▶ Спазвайте при дозиране на течния перилен препарат и омекотителя обозначението в чекмеджето за перилен препарат и не предозирайте.
Резултатът от центрофугирането не е задоволителен. Дрехите са твърде мокри / твърде влажни.	Настроени са ниски обороти на центрофугата.	▶ Настройте при следващото пране по-високи обороти на центрофугиране. ▶ Стартирайте програмата <b>Spin</b>  .
	Системата за защита от претоварване е прекъснала центрофугирането поради неравномерно разпределение на дрехите.	▶ Разпределете наново дрехите в барабана. <b>Указание:</b> По възможност поставяйте малки и големи дрехи заедно в барабана. Различните по големина дрехи се разпределят по-добре при центрофугиране. ▶ Стартирайте програмата <b>Spin</b>  .

Неизправност	Причина	Отстраняване на неизправност
Остаъци от перилен препарат по влажните дрехи.	Перилните препарати могат да съдържат неразтворими във вода вещества, които да се отложат върху дрехите.	▶ Стартирайте програмата <b>Rinse</b>  .
Остаъци от перилен препарат по сухите дрехи.	Перилните препарати могат да съдържат неразтворими във вода вещества, които да се отложат върху дрехите.	▶ Изчеткайте дрехите след прането и сушенето.

## Нехерметичност

Неизправност	Причина	Отстраняване на неизправност
От маркуча за чиста вода изтича вода.	Маркучът за чиста вода не е правилно / здраво свързан.	<ol style="list-style-type: none"><li>1. Свържете маркуча за чиста вода правилно. Затваряне на водопроводния кран</li><li>2. Затегнете винтовото съединение.</li></ol>
От отточния маркуч изтича вода.	Отточният маркуч е повреден.	▶ Сменете повредения отточен маркуч.
	Отточният маркуч не е правилно свързан.	▶ Свържете правилно отточния маркуч. Видове на свързване мръсна вода

## Миризми

Неизправност	Причина	Отстраняване на неизправност
В уреда има миризми.	Влагата и остаъците от перилен препарат могат да ускорят образуването на бактерии.	<ul style="list-style-type: none"><li>▶ → "Почистване на барабана", Страница 41</li><li>▶ Когато не използвате уреда, оставайте вратата и чекмеджето за перилен препарат отворени, за да може да изсъхне останалата вода.</li></ul>

## Аварийно отваряне

За да извадите дрехите напр. при спиране на тока, можете да отключите ръчно вратата.

### Отключване на вратата

**Предпоставка** "Помпата за мръсна вода е празна." → *Страница 43*

- 1. ВНИМАНИЕ!** Изтичащата вода може да доведе до материални щети.
- ▶ Не отваряйте вратата, ако през стъклото се вижда вода.  
Натиснете надолу аварийното отключване с инструмент и го пуснете.

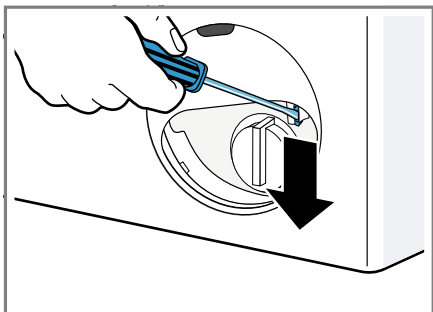

- ✓ Заклучването на вратата е освободено.
- 2.** Поставете и фиксирайте клапата за поддръжка.
  - 3.** Затворете клапата за поддръжка.

## Транспортиране, съхранение и предаване за отпадъци

Тук ще узнаете как да подготвите Вашия уред за транспортиране и съхранение. Освен това ще узнаете как се предават за отпадъци излезли от употреба уреди.

### Демонтаж на уреда

- 1.** Затворете водопроводния кран.
- 2.** → *"Изпразнете маркуча за чиста вода", Страница 46.*
- 3.** Уредът да се изключи.
- 4.** Изтеглете щепсела на уреда.
- 5.** Източване на останалата сапунена луга.  
→ *"Почистване на помпата за мръсна вода", Страница 43*
- 6.** Демонтирайте маркучите.

### Поставяне на транспортните планки

Обезопасете уреда за транспортиране с транспортните планки, за да избегнете щети.

- 1.** Отстранете 4-те капачета.
  - Използвайте при нужда отвертка за отстраняване на капачетата.

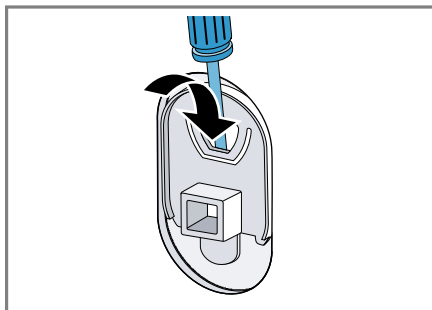

Съхранете капачетата.

**2.** Използвайте 4-те втулки.

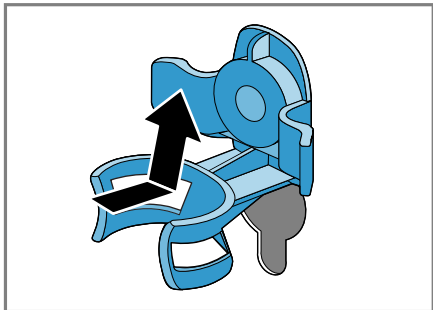

**3.** Поставете всичките винтове на 4-те транспортни планки и леко ги затегнете.

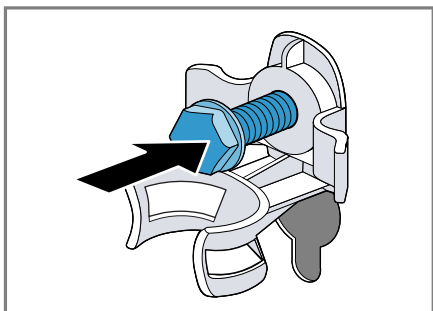

**4.** Поставете електрическия кабел в държача ① и затегнете всичките 4 винта на транспортните планки с гаечен ключ SW13 ②.

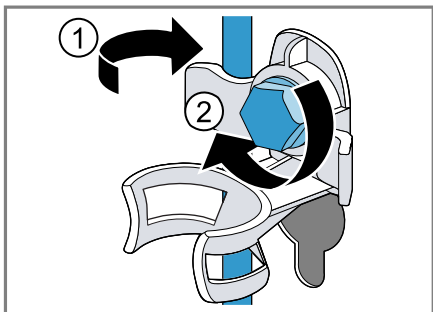

**5.** Поставете маркуча в държача.

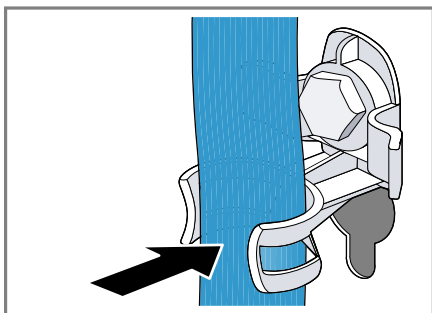

### Повторно въвеждане на уреда в експлоатация

1. Отстранете транспортните планки.
  2. Напълнете ок. 1 литър вода в камера II на чекмеджето за перилен препарат.
  3. Стартирайте програмата **Drain** .
- ✓ Перилният препарат може да протече неизползван в канализацията при следващото пране.

### Предаване за отпадъци на излезли от употреба уреди

Чрез екологосъобразно предаване за отпадъци е възможна повторна употреба на ценни суровини.

#### **ПРЕДУПРЕЖДЕНИЕ** Опасност от увреждания на здравето!

Деца могат да се заключат в уреда и да попаднат в опасна за живота ситуация.

- ▶ Не разполагайте уреда зад врата, която блокира или възпрепятства отварянето на вратата на уреда.
- ▶ При изведени от употреба уреди издърпайте щепсела на кабела за свързване към мрежата от контакта, след това прережете



кабела за свързване към мрежата и унищожете ключалката на вратата на уреда така, че вратата на уреда да не се затваря повече.

1. Издърпайте от контакта щепсела на кабела за свързване към мрежата.
2. Прережете кабела за свързване към мрежата.
3. Предайте уреда за отпадъци по екологосъобразен начин.



Този уред е обозначен в съответствие с европейската директива 2012/19/ЕС за стари електрически и електронни уреди (waste electrical and electronic equipment - WEEE). Тази директива регламентира валидните в рамките на ЕС правила за приемане и използване на стари уреди.

## Отдел по обслужване на клиенти

В случай че имате въпроси относно приложението, не можете да отстраните дадена неизправност на уреда самостоятелно или е необходим ремонт на уреда, се обърнете към нашия отдел по обслужване на клиенти.

С помощта на информацията относно отстраняването на неизправности в настоящото ръководство или на нашата уеб страница можете да отстраните самостоятелно множество проблеми. В противен случай се обърнете към нашия отдел по обслужване на клиенти.

Винаги ще намерим подходящо решение – също и за избягване на ненужни посещения от сервизен техник.

Гарантираме, че Вашият уред ще бъде ремонтиран от обучен персонал на клиентската служба с оригинални резервни части както в гаранционен случай, така и след изтичане на предлаганата от производителя гаранция.

По съображения за безопасност само обучен специализиран персонал трябва да извършва ремонти на уреда. Правото на гаранция отпада, ако ремонти или манипулации са били извършени от лица, които не са упълномощени за целта от нас, или ако нашите уреди се оборудват с допълнителни части или принадлежности, които не представляват оригинални части и вследствие на това е възникнал дефект.

Свързани с функционалността оригинални резервни части съгласно директивата относно екодизайна ще получите от нашия отдел по обслужване на клиенти за период от минимум 10 години от пускането на пазара на Вашия уред в рамките на Европейското икономическо пространство.

**Указание:** Услугите на отдела по обслужване на клиенти са безплатни в рамките на условията на предлаганата от производителя гаранция.

Подробна информация относно гаранционния срок и гаранционните условия във Вашата страна ще получите от нашия отдел по обслужване на клиенти, Вашия търговец или на нашата уеб страница. В случай че желаете да се свържете с отдела по обслужване на клиенти, са Ви необходими номерът на изделието (E-Nr.) и заводският номер (FD) на Вашия уред.

Данните за контакт на отдела по обслужване на клиенти ще намерите в приложения указател с отдели по обслужване на клиенти или на нашата уеб страница.

## **Номер на изделието (E-Nr.) и заводски номер (FD)**









Номерът на изделието (E-Nr.) и заводският номер (FD) са посочени на фабричната табелка на уреда. Фабричната табелка се намира според модела:

- от вътрешната страна на вратата.
- от вътрешната страна на клапата за поддръжка.
- на гърба на уреда.

Можете да си запишете данните, за да разполагате своевременно с данните на Вашия уред и телефонния номер на отдела по обслужване на клиенти.

## Разходни стойности

Следната информация се подава съгласно Регламента на ЕС за екодизайна. Посочените стойности за другите програми като **Eco 40-60** са само ориентировъчни стойности и са установени в комбинация с валидния стандарт EN60456.

Програма	Зареждане (кг)	Продължителност на програмата (ч:мин) <sup>1</sup>	Разход на енергия (kWh/цикъл) <sup>1</sup>	Разход на вода (л/цикъл) <sup>1</sup>	Максимална температура (°C) 5 мин <sup>1</sup>	Обороти на центрофугата (об/мин) <sup>1</sup>	Остатъчна влажност (%) <sup>1</sup>
Eco 40-60 <sup>2</sup>	8,0	3:35	1,048	65,0	45	1400	50
Eco 40-60 <sup>2</sup>	4,0	2:43	0,561	45,0	36	1400	52
Eco 40-60 <sup>2</sup>	2,0	2:33	0,223	33,0	24	1400	58
Cottons  20 °C	8,0	3:14	0,350	85,0	23	1400	53
Cottons  40 °C	8,0	3:14	1,170	85,0	44	1400	53
Cottons  60 °C	8,0	3:14	1,440	85,0	56	1400	53
Cottons  40 °C + Prewash 	8,0	3:44	1,200	85,0	44	1400	53
Easy-Care  40 °C	4,0	2:29	0,770	63,0	43	1200	30
»   Quick Mix 40 °C	4,0	1:00	0,620	44,0	41	1400	55
 Wool  30 °C	2,0	0:41	0,220	40,0	22	800	25

<sup>1</sup> Действителните стойности могат да се отклоняват от посочените стойности поради влиянието на водното налягане, твърдостта и входната температура на водата, температурата на околната среда, вида, количеството и замърсяването на прането, използвания почистващ препарат, колебанията в електрозахранването и избраните допълнителни функции.

<sup>2</sup> Тестова програма съгласно Регламент на ЕС за екодизайн и Регламент на ЕС за енергийно обозначение със студена вода (15°C).

## Технически данни

Тук ще намерите цифри и факти относно Вашия уред.

Височина на уреда	85,0 см
Ширина на уреда	60,0 см
Дълбочина на уреда	55,0 см

<sup>1</sup> Според оборудването на уреда

Тегло	65 - 70 кг <sup>1</sup>
Максимално количество за зареждане	8 кг
Мрежово напрежение	220 - 240 V, 50 Hz
 Минимално осигуряване на инсталацията	10 A

<sup>1</sup> Според оборудването на уреда

Номинална мощност	2300 W
Консумирана мощност	<ul style="list-style-type: none"><li>■ Режим изключен: 0,12 W</li><li>■ Неизключено състояние: 0,50 W</li></ul>
Налягане на водата	<ul style="list-style-type: none"><li>■ Минимум: 100 kPa (1 bar)</li><li>■ Максимум: 1000 kPa (10 bar)</li></ul>
Дължина на маркуча за чистата вода	150 см
Дължина на маркуча за мръсната вода	150 см
Дължина на кабела за свързване към мрежата	160 см
Максимална височина на изпомпване	100 см
Минимална височина на изпомпване	60 см
<sup>1</sup> Според оборудването на уреда	

Допълнителна информация за Вашия модел ще намерите в интернет на адрес <https://energylabel.bsh-group.com><sup>1</sup>. Този уеб адрес е свързан с официалната продуктова база данни на ЕС EPREL, чийто уеб адрес все още не беше публикуван към момента на даването за печат. След това моля следвайте инструкциите за търсене на модел. Идентификаторът на модела се получава от знаците пред наклонената черта на номера на изделието (E-Nr.) на фабричната табелка. Алтернативно ще намерите идентификатора на модела също на първия ред на енергийния етикет на ЕС.

<sup>1</sup> Важи само за страни в Европейското икономическо пространство









## Thank you for buying a Bosch Home Appliance!

Register your new device on MyBosch now and profit directly from:

- **Expert tips & tricks for your appliance**
- **Warranty extension options**
- **Discounts for accessories & spare-parts**
- **Digital manual and all appliance data at hand**
- **Easy access to Bosch Home Appliances Service**

Free and easy registration – also on mobile phones:

**[www.bosch-home.com/welcome](http://www.bosch-home.com/welcome)**



## Looking for help? You'll find it here.

Expert advice for your Bosch home appliances, help with problems or a repair from Bosch experts.

Find out everything about the many ways Bosch can support you:

**[www.bosch-home.com/service](http://www.bosch-home.com/service)**

Contact data of all countries are listed in the attached service directory.

**Robert Bosch Hausgeräte GmbH**

Carl-Wery-Straße 34

81739 München

GERMANY

[www.bosch-home.com](http://www.bosch-home.com)



**9001543704** (000624)

bg